



DE



75.1



ELEKTRONISCHE ANTRIEBE

CHERUBINI

Elektronische Antriebe

PRODUCT BOOK 75.1





Wir glauben an die Kraft kontinuierlicher Weiterentwicklung.

Unsere gesamte Energie setzen wir dafür ein, Fortschritt zu gestalten, und streben danach, Systeme zu entwickeln, die das Leben komfortabler und nachhaltiger machen.

Die Wahl des Zuhörens und Mitgestaltens haben wir bewusst getroffen, da wir davon überzeugt sind, dass die effektivsten Ideen durch Zusammenarbeit entstehen.

Gemeinsam mit unseren Geschäftspartnern tragen wir durch umfassende Sonnenschutzlösungen zur Weiterentwicklung des Lebensraums bei; effizient, vielseitig und zuverlässig, stets im Einklang mit den Bedürfnissen eines jeden Geschäftspartners.

Unsere italienischen Wurzeln sind ein integraler Bestandteil unserer Identität. Wir sind stolz auf unsere Geschichte als Industriefamilie und dankbar gegenüber den Menschen, die es uns ermöglichen, heute als internationaler Konzern zu wachsen.

Wir schätzen dieses wertvolle Erbe an Fähigkeiten und Leidenschaft in allem, was wir tun, und streben kontinuierlich danach, uns zu verbessern und uns täglich selbst zu übertreffen.

Über die Erwartungen und Resultate hinaus, suchen wir immer nach mehr; nach Innovation und Exzellenz.

EXPECT MORE

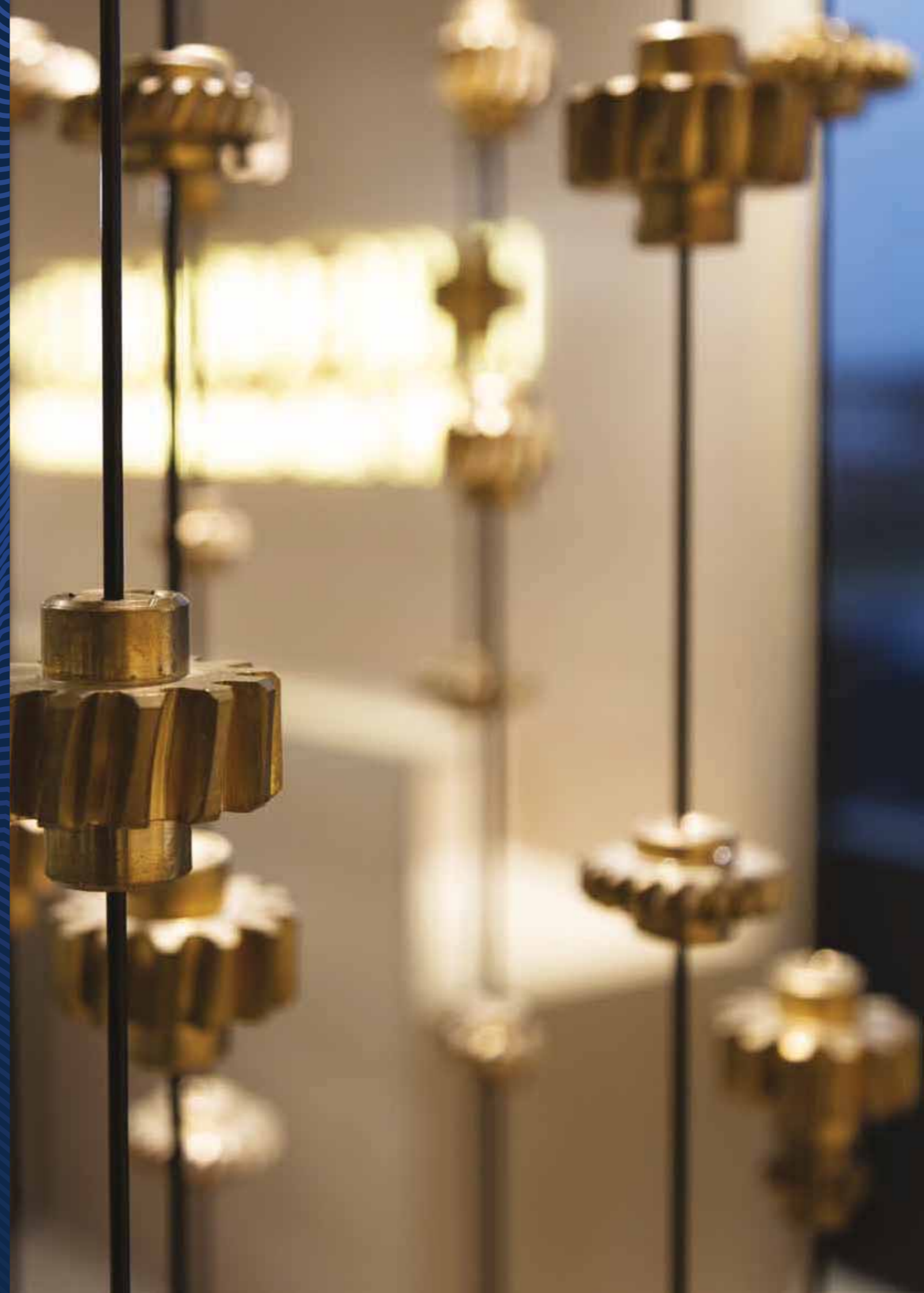

Kompatibilität hat einen neuen Standard.



Die Evolution des Dual-Funks; jetzt mit MATTER und CRC RX

Unsere neue Motorenserie mit Dual-Funk erweitert den Einsatzbereich und die Funktionalität der Cherubini-Produkte auf MATTER-Systeme.

Als Weiterentwicklung der ZRX-Serie, CRC RX und Z-WAVE Motoren mit DUAL-FUNK, eröffnen diese Motoren mit den MATTER- und CRC RX-Protokollen einen neuen Horizont in Bezug auf Interoperabilität für integrierte Eko-Systeme.

Die Weiterentwicklung auf das MATTER-RX* Dual-Radio-Systems

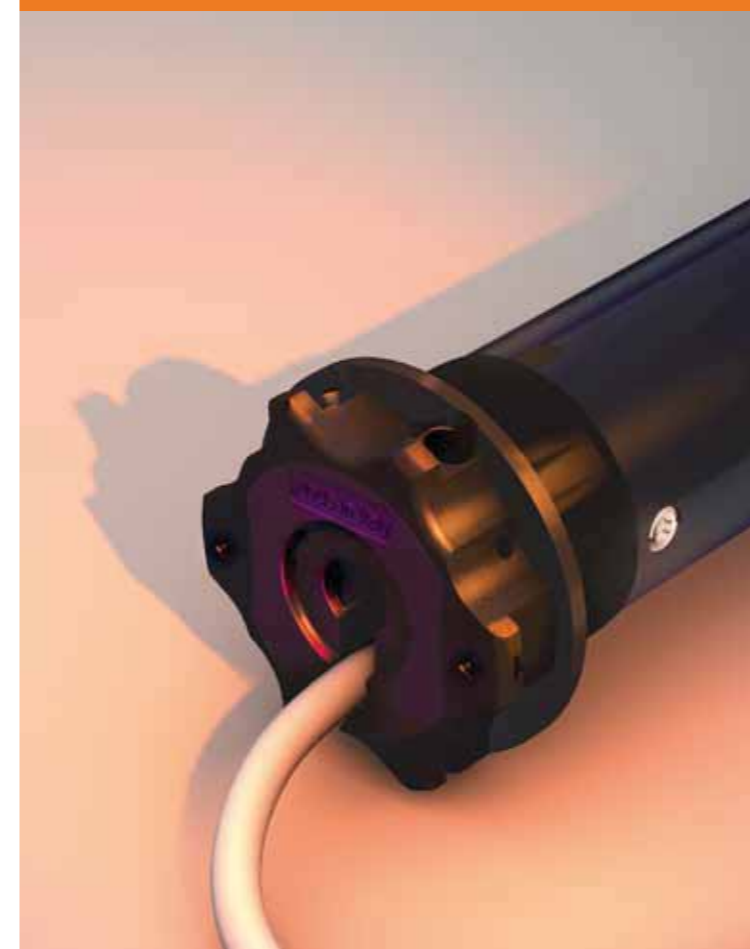
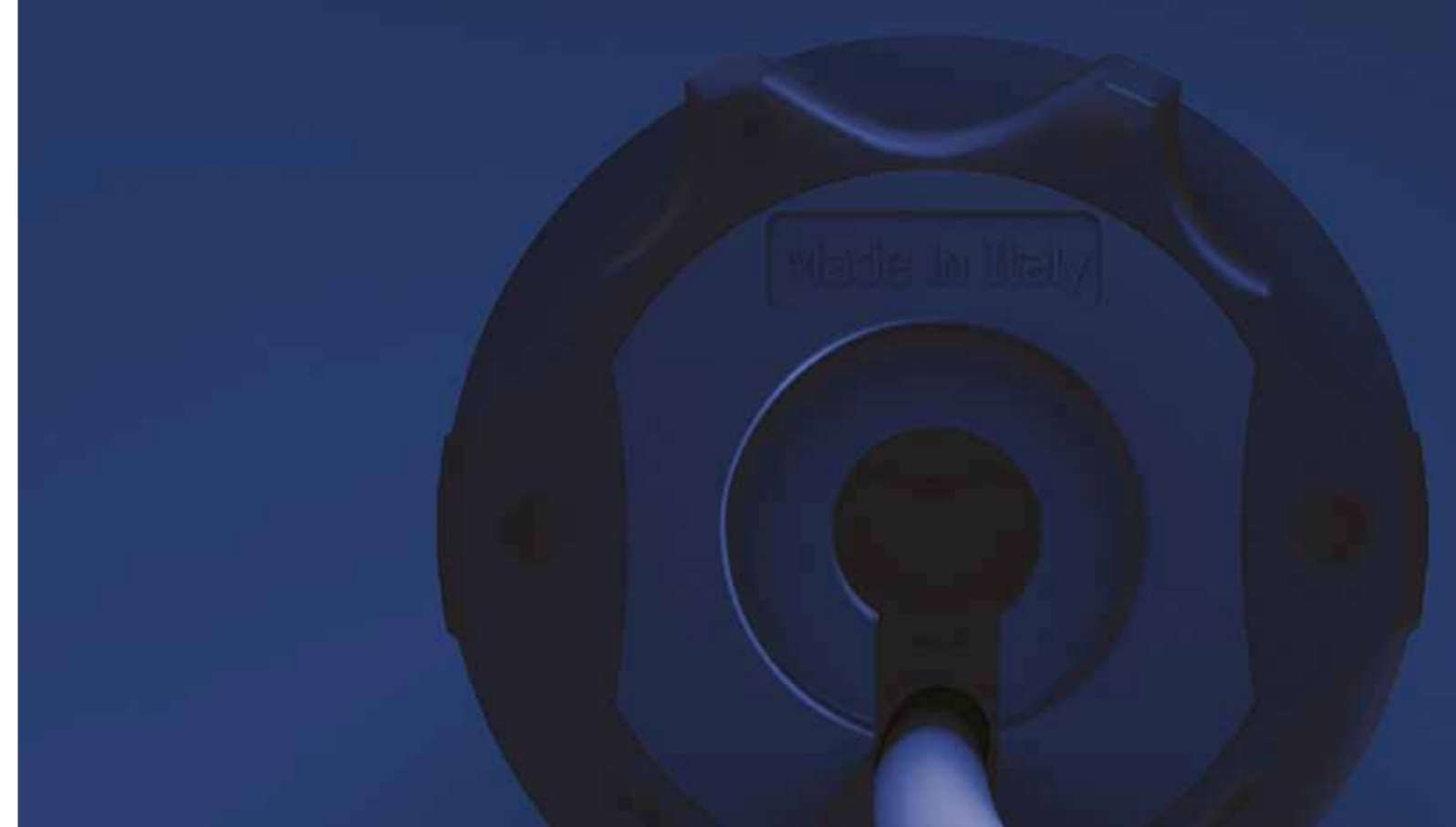

ermöglicht eine Erweiterung der möglichen Konfigurationen für Hausautomations-Eko-Systeme. Hierbei können die Geräte direkt von der META-APP gesteuert werden, ohne dass ein Gateway erforderlich ist. Die Einstellungen können wie gewohnt über den Cherubini Handsender vorgenommen werden oder, bei bestehenden Anlagen, durch ein minimales Firmwareupdate über das vorhandene METAHOME-Gateway.

* verfügbar ab 2024.

Intelligente Automatisierung für integrierte Sonnenschutzsysteme.



META: offenes Eko-System und duale Funktechnologie.



Unsere duale Funktechnologie, bestehend aus CRC RX und Z-Wave, vereint die Motoren der ZRX-Serie mit dem META Eko-System, um hochintegrierte Lösungen zur Bedienung von Sonnenschutzanlagen in der Hausautomation zu erzielen. Die einfache Installation, Modularität und Anpassungsfähigkeit sind das Ergebnis eines Designs, das sich auf die Bedürfnisse des Benutzers, des Monteurs und des täglichen Endnutzers konzentriert.

Das META Eko-System, bestehend aus OPEN ZRX für Rollläden, ORA ZRX für Markisen, DIMIO ZRX für Rollläden mit verstellbaren Lamellen und REBIS ZRX für technische Zip-Screens und Vertikale Anlagen, signalisiert unsere Entwicklung hin zu einem zunehmend intelligenten Zuhause durch eine einfache und intuitive Automatisierung, zu Steigerung der Lebensqualität.

DOGE

Das neue System
die neue Art der Raffstoren.

Die ideale Symbiose
zwischen neuem Konzept von
Raffstoren-Rohrmotor und
neuartigem Rohrwendlager.

Mehr Tempo, mehr Leistung.

Das umfassende Angebot von Rohrmotoren bietet mit dem DOGE mehr Drehmomentverfügbarkeit (6, 15 und 25 Nm) und ermöglicht somit die Realisierung von großflächigere Raffstoren, bis HL 7m!

Mehr Präzision, mehr Sicherheit.

Die aufgrund des Durchmessers von 60mm vorauf sich das Aufzugsbad aufrollt, wird die Aufzugsgeschwindigkeit des Raffstorens auch bei einem 17rpm Motor erheblich schneller sein als bei herkömmlichen Anlagen. Darüber hinaus bietet der DOGE eine präzise Einstellung der Lamellenneigung und beinhaltet einen effizienten Anfrier- und Blockier-schutz.

Mehr Einsatzmöglichkeiten.

Das Wendelager Ø 60 ist mit Einsteckzapfen ausgestattet, die zur Wendung bis zu 180°, auch mit 100mm Lamellen eingestellt werden können.

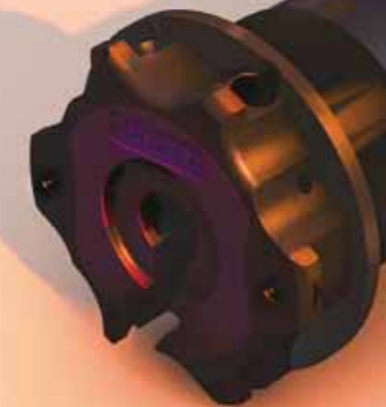
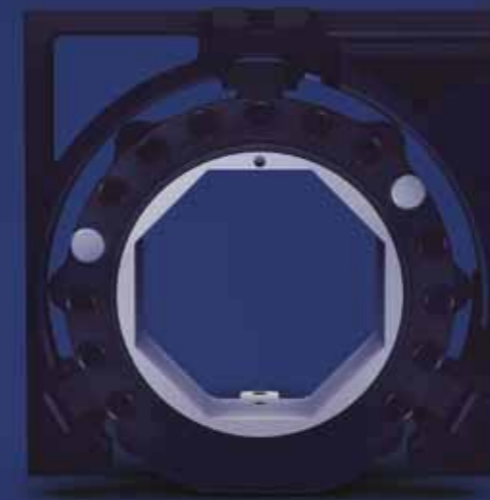

Mehr Komfort.

Der DOGE beinhaltet ein geräuscharmes Getriebe, die in Zusammenhang mit der Stahlfederbremse, beim Öffnen; Schließen und Neigen der Lamellen die „klack-Geräusche“, eliminiert wurden.

Mehr Praktikabilität.

Durch die Verwendung gleicher Standards und Komponenten wie bei den Rollladensystemen ist es möglich, ein einheitliches System für Rollläden und Raffstoren zu schaffen. Dies bringt alle Vorteile einer optimierten Geräteverwaltung mit sich.

Mehr Privatsphäre.

In Verbindung mit dem Wind-Tec Windsensor ermöglicht DOGE die Aktivierung der Privacy-Funktion. Bei Erkennung eines Windalarms neigen sich die Lamellen automatisch auf 45°, ohne dabei komplett hochgefahren zu werden. Dies dient der Vermeidung von Schäden an den Raffstoren.

Plug & Play Exeo Easy

Die lebensrettenden Motoren,
mit Nothandkurbelgetriebe, für
den 2. Fluchtweg



Mehr Tempo, kompakt und Leistungsvoll.

Unsere Motoren für den 2. Fluchtweg bieten verschiedene Möglichkeiten und sind mit spezifischen Eigenschaften ausgestattet, die den erforderlichen Bedürfnissen und Ansprüchen nachkommen.

Wenn es wirklich ...brennt!

Der **PLUG&PLAY EXEO EASY** mit NHK-Getriebe mit einer Untersetzung von lediglich 1:6,7, ist die ideale Lösung, um ganz schnell den Fluchtweg freizumachen.

Der Kompakteste.

Der **PLUG&PLAY SAFE EASY** ist mit seinem NHK-Kopf von lediglich 67x58x19mm, der kompakteste auf dem Markt und ideal bei Situationen mit geringen Platzverhältnissen. Wobei er trotzdem bis zu einem Drehmoment von 15Nm erhältlich ist.

Die Macht der Sicherheit.

Die mechanischen NHK-Motoren der Serie **OCEAN**, sind bis zu einem Drehmoment von 120 Nm erhältlich und kommen bei Anlagen, Rolladen-Garagenrolladen oder Markisen, großer Dimensionen zum Einsatz..

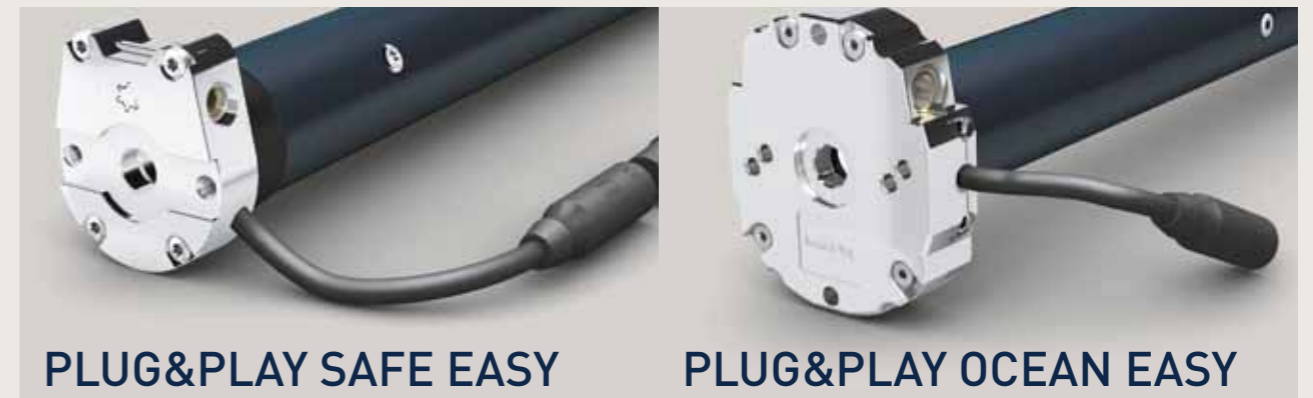

**PLUG&PLAY
EXEO EASY**

Giro und Pop

die beste Wahl
ist die des Stils.

Zwei Handsender Baureihen.



**Zwei umfassende und funktionale Handsender Serien,
Ausdruck zweier unterschiedlicher Charakteren.**

GIRO, der innovative Handsender, elegant und raffiniert.
Mit GIRO haben wir den Ansatz für die Entwicklung von Handsendern verändert.
Dank der einfachen Bewegung des Daumens.

POP, praktisch, spritzig und individuell in 6 Farben kombinierbar.

Steckverbindung Easy

Schnelle und
einfache Installation.

Die ideale Verbindung
für die Baustelle.



Der Easy-Stecker vereinfacht die Installation des Motors und erleichtert erheblich die Montage auf der Baustelle.

Er rastet sofort ein und bietet eine stabile Verbindung.

Kompakte Größe des Steckers: nur 18 mm im Durchmesser.

Kompatibel mit der Cherubini OPTime Easy Funksteuerung.

Serienmäßig installiert auf Plug&Play Safe Easy, Plug&Play Exeo Easy und Plug&Play Ocean Easy Motoren, der Easy-Stecker ist auf Anfrage auch für andere Modelle erhältlich: Ihr persönlicher Ansprechpartner informiert sie gerne über alle Einzelheiten.



Schwarze Steckverbindung

Artikel Nr.	A4503_0333	A4503_0311	A4503_0314	A4503_0369
Länge	1 m	2 m	4 m	8 m

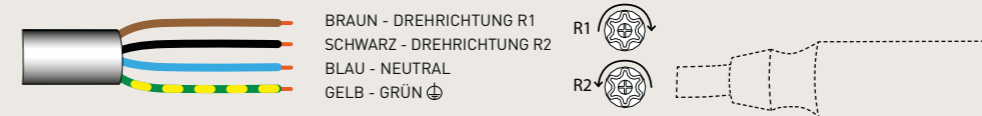

Weißer Steckverbindung

Artikel Nr.	A4503_0M69	A4503_0M70	A4503_0M71	A4503_0M72
Länge	1 m	2 m	4 m	8 m

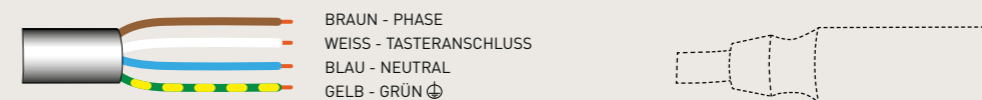

Der Kabel ist separat zu bestellen.



Auswahltabellen

S. 21

Rohrmotoren

S. 31

Home Automation und Handsender

S. 121

Zubehör

S. 153

Allgemeine Geschäfts- und Garantiebedingungen (AGB)

S. 170 - 171

Technologie



Dualer Funk

Mit dem dualen Funk kann der Motor mittels zweier verschiedener Protokolle gesteuert werden:



Cherubini Remote Control RX und Z-Wave-Funk. Das CRC RX-Protokoll ermöglicht es, den Motor auf gewohnte Weise über Cherubini-Handsender, mittels den üblichen Befehlssequenzen, zu programmieren. Mit dem Z-Wave-Protokoll können Sie den Motor über ein Z-Wave-Gateway konfigurieren und in ein Hausautomationsnetz mit laufender Rückmeldung integrieren.



Schnelle Motoren

Motoren mit großer Geschwindigkeit. Diese eignen sich vor allem für Anwendungen in vertikalen Systemen in großen Längen, in horizontalen Markisen mit großflächiger Abdeckung oder für Projektionsleinwände.



Cherubini Remote Control (RX-Motoren)

Das in allen RX-Motoren eingebaute Funksystem ermöglicht eine verschlüsselte Übertragung der Befehle zwischen Motor und Handsender. Die Programmierung und Bedienung des Motors sind denkbar einfach: Alle Schritte werden vom Motor mit kleinen Drehbewegungen bestätigt.



Steckverbindung Easy

Die Montage des Motors wird einfach und schnell.

Symbolerklärung



Markisen



Screens und Insektenschutz

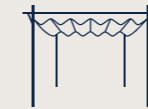

Pergola



Jalousiebare Rollläden



Rollläden



Raffstoren

Dienstleistungen



Schulung

Wir setzen auf die Ausbildung als Grundlage einer korrekten Beratung und Installation unserer Produkte. Durch Schulungen für professionelle Installateure bieten wir unsere Kunden und deren Installateuren eine technische Weiterbildung und kaufmännische Beratung.



Technischer Kundenservice

Unterstützung für unsere Industriekunden und Vertriebspartner vor, während und nach der Installation, durch direkten Kontakt mit einem Techniker des Cherubini Teams.



Technik- und Vertriebsteam

Das Technik- und Vertriebsteam wird Ihnen bei der Identifizierung Ihrer Bedürfnisse behilflich sein, um Ihnen das am besten geeignete Produkt anzubieten. Technische und kaufmännische Beratung und Unterstützung bei Projekten und Kostenvoranschlägen. Direkter Kontakt mit dem Kunden zur Lösung von Problemen oder Fragen vor Ort.



Auswahltabellen



ROHRMOTOREN FÜR MARKISEN
S. 22



ROHRMOTOREN FÜR ROLLLÄDEN
S. 24



ROHRMOTOREN FÜR ROLLOS
UND SCREENS
S. 28

Rohrmotoren für Markisen



Rohrmotoren für Markisen

Welcher Motor eignet sich am besten für meine Bedürfnisse?

Diese praktische Anleitung soll Ihnen bei der Auswahl des benötigten Rohrmotors für die entsprechende Markise behilflich sein. Dazu müssen einige der Daten der zu motorisierenden Markise erörtert werden:

- DURCHMESSER DES NUTROHRS
Ein größerer Aufrolldurchmesser benötigt ein größeres Motordrehmoment
- MARKISENBREITE
Länge des Nutrohrs
- ANZAHL GELENKARME
Die Arme bewirken eine perfekte Spannung des Markisentuchs
- AUSFALL DER MARKISEN
Längere Arme benötigen einen Motor mit einem größeren Drehmoment

Finden Sie anhand Ihrer vorliegenden Daten in den folgenden Tabellen den benötigten Motor heraus.

Beispiel

- Durchmesser des Nutrohrs: 70 mm
- Anzahl der Arme: 2
- Ausfall der Markise: 2 m
- Markisenbreite: 6 m

		ANZAHL DER ARME					
		2	2	2	4	6	
MARKISENBREITE (bis zu)		3,6 m	4,8 m	6 m	12 m	15 m	
Ø63 Ø70 Ø78	AUSFALL DER MARKISE	1,5 m	25 Nm	25 Nm	32 Nm	40 Nm	85 Nm
		2 m	25 Nm	25 Nm	32 Nm	50 Nm	85 Nm
		2,5 m	32 Nm	32 Nm	40 Nm	65 Nm	85 Nm
		3 m	32 Nm	32 Nm	50 Nm	85 Nm	100 Nm
		3,5 m			65 Nm	85 Nm	120 Nm
		4 m			85 Nm	100 Nm	120 Nm

Diese Angaben sind reine Richtwerte die sich je nach Situation und Installationsbedingungen verändern können. Für detailliertere Informationen wenden Sie sich an unseren Kundendienst.

AUSWAHLTABELLEN

Markisen

		ANZAHL DER ARME					
		2	2	2	4	6	
MARKISENBREITE (bis zu)		3,6 m	4,8 m	6 m	12 m	15 m	
Ø63 Ø70 Ø78	AUSFALL DER MARKISE	1,5 m	25 Nm	25 Nm	32 Nm	40 Nm	85 Nm
		2 m	25 Nm	25 Nm	32 Nm	50 Nm	85 Nm
		2,5 m	32 Nm	32 Nm	40 Nm	65 Nm	85 Nm
		3 m	32 Nm	32 Nm	50 Nm	85 Nm	100 Nm
		3,5 m			65 Nm	85 Nm	120 Nm
		4 m			85 Nm	100 Nm	120 Nm

		ANZAHL DER ARME					
		2	2	2	4	6	
MARKISENBREITE (bis zu)		3,6 m	4,8 m	6 m	12 m	15 m	
Ø85	AUSFALL DER MARKISE	1,5 m	32 Nm	32 Nm	32 Nm	65 Nm	100 Nm
		2 m	32 Nm	32 Nm	40 Nm	85 Nm	100 Nm
		2,5 m	40 Nm	40 Nm	50 Nm	85 Nm	100 Nm
		3 m	40 Nm	40 Nm	65 Nm	100 Nm	120 Nm
		3,5 m			85 Nm	120 Nm	120 Nm
		4 m			85 Nm	120 Nm	120 Nm

Diese Angaben sind reine Richtwerte die sich je nach Situation und Installationsbedingungen verändern können. Für detailliertere Informationen wenden Sie sich an unseren Kundendienst.

Rohrmotoren für Rollläden



Rohrmotoren für Rollläden Welcher Motor eignet sich am besten für meine Bedürfnisse?

Diese praktische Anleitung soll Ihnen bei der Auswahl benötigten Rohrmotors für die entsprechende Installation behilflich sein. Dazu müssen einige der Daten der zu motorisierenden Rollläden erörtert werden:

- ROLLADENGEWICHT

Wenn die Rollladenfläche und das Gewicht pro Quadratmeter des verwendeten Materials bekannt sind, kann das Gesamtgewicht des Rollladens berechnet werden.

$$\text{SPEZ.GEWICHT} \times \text{ROLLADENFLÄCHE} = \text{ROLLADENGEWICHT} = \text{ROLLADENGEWICHT}$$

- DURCHMESSER DES NUTROHRS

Ein größerer Aufrolldurchmesser benötigt ein größeres Motordrehmoment.

- PROFILSTÄRKE

Die Stärke des Profils ist zur Berechnung des Aufrolldurchmessers, der sich auf der Rolle ergibt sehr wichtig. Ein größerer Aufrolldurchmesser benötigt ein größeres Motordrehmoment.

Finden Sie anhand Ihrer vorliegenden Daten in den folgenden Tabellen den benötigten Motor heraus.

Beispiel

- Rollladenmaterial: Profilaluminium 3 kg/m²
- Rollladenhöhe: 2 m
- Rollladenbreite: 1,5 m
- Achtkantwelle: 60 mm

ROLLADENFLÄCHE

$$2 \text{ m} \times 1,5 \text{ m} = 3 \text{ m}^2$$

ROLLADENGEWICHT

$$3 \text{ kg/m}^2 \times 3 \text{ m}^2 = 9 \text{ kg}$$

BAUREIHE Ø45

Ø WELLE		6 Nm	10 Nm	15 Nm	20 Nm	25 Nm	32 Nm*	40 Nm	50 Nm
Ø50/55	Ohne feste Wellenverbinder	13 kg	21 kg	33 kg	40 kg	46 kg			
	Mit festen Wellenverbinder	11 kg	18 kg	29 kg	36 kg	41 kg			
Ø60/65	Ohne feste Wellenverbinder	12 kg	19 kg	28 kg	36 kg	42 kg	54 kg	68 kg	85 kg
	Mit festen Wellenverbinder	10 kg	15 kg	23 kg	30 kg	36 kg	47 kg	58 kg	73 kg
Ø70/80	Ohne feste Wellenverbinder	10 kg	15 kg	22 kg	27 kg	36 kg	47 kg	58 kg	73 kg
	Mit festen Wellenverbinder	7 kg	11 kg	17 kg	21 kg	31 kg	38 kg	48 kg	59 kg

Ein Reibungs-Sicherheitskoeffizient wurde bei den Berechnungen der obigen Daten bereits miteinbezogen. Diese Angaben sind reine Richtwerte die sich je nach Situation und Installationsbedingungen verändern können. Für detailliertere Informationen wenden Sie sich an unseren Kundendienst.

* Movi/Movi RX/Modo RX: 30 Nm

AUSWAHLTABELLEN

BAUREIHE Ø35

PROFILSTÄRKE bis zu 10 mm - Ohne feste Wellenverbinder

MAXIMALE ROLLADENHÖHE 2500 mm				
Ø WELLE	3 Nm	5 Nm	9 Nm	13 Nm
Ø40	8 kg	13 kg	24 kg	33 kg
Ø45	7 kg	12 kg	21 kg	29 kg
Ø50	6 kg	10 kg	19 kg	25 kg

MAXIMALE ROLLADENHÖHE 3500 mm

Ø WELLE	3 Nm	5 Nm	9 Nm	13 Nm
Ø40	7 kg	11 kg	20 kg	27 kg
Ø45	6 kg	11 kg	18 kg	25 kg
Ø50	5 kg	9 kg	17 kg	22 kg

BAUREIHE Ø45

PROFILSTÄRKE bis zu 10 mm

MAXIMALE ROLLADENHÖHE 2500 mm									
Ø WELLE		6 Nm	10 Nm	15 Nm	20 Nm	25 Nm	32 Nm*	40 Nm	50 Nm
Ø50	Ohne feste Wellenverbinder	15 kg	25 kg	40 kg	50 kg	55 kg			
	Mit festen Wellenverbinder	13 kg	21 kg	35 kg	46 kg	49 kg			
Ø60	Ohne feste Wellenverbinder	14 kg	23 kg	33 kg	44 kg	50 kg	65 kg	81 kg	102 kg
	Mit festen Wellenverbinder	11 kg	18 kg	27 kg	36 kg	43 kg	56 kg	70 kg	87 kg
Ø70	Ohne feste Wellenverbinder	11 kg	18 kg	26 kg	33 kg	43 kg	56 kg	70 kg	87 kg
	Mit festen Wellenverbinder	8 kg	13 kg	20 kg	26 kg	37 kg	46 kg	58 kg	71 kg

MAXIMALE ROLLADENHÖHE 3500 mm

Ø WELLE		6 Nm	10 Nm	15 Nm	20 Nm	25 Nm	32 Nm*	40 Nm	50 Nm
Ø50	Ohne feste Wellenverbinder	13 kg	21 kg	33 kg	40 kg	46 kg			
	Mit festen Wellenverbinder	11 kg	18 kg	29 kg	36 kg	41 kg			
Ø60	Ohne feste Wellenverbinder	12 kg	19 kg	28 kg	36 kg	42 kg	54 kg	68 kg	85 kg
	Mit festen Wellenverbinder	10 kg	15 kg	23 kg	30 kg	36 kg	47 kg	58 kg	73 kg
Ø70/80	Ohne feste Wellenverbinder	10 kg	15 kg	22 kg	27 kg	36 kg	47 kg	58 kg	73 kg
	Mit festen Wellenverbinder	7 kg	11 kg	17 kg	21 kg	31 kg	38 kg	48 kg	59 kg

* Movi/Movi RX/Modo RX: 30 Nm

Rohrmotoren für Rollläden



Rohrmotoren für Rollläden Welcher Motor eignet sich am besten für meine Bedürfnisse?

AUSWAHLTABELLEN

BAUREIHE Ø45

PROFILSTÄRKE von 11 zu 15 mm

MAXIMALE ROLLLADENHÖHE 2500 mm

Ø WELLE		6 Nm	10 Nm	15 Nm	20 Nm	25 Nm	32 Nm*	40 Nm	50 Nm
Ø50	Ohne feste Wellenverbinder	13 kg	21 kg	32 kg	42 kg	48 kg			
	Mit festen Wellenverbinder	10 kg	17 kg	27 kg	35 kg	42 kg			
Ø60	Ohne feste Wellenverbinder	11 kg	18 kg	27 kg	35 kg	44 kg	57 kg	71 kg	88 kg
	Mit festen Wellenverbinder	8 kg	14 kg	23 kg	30 kg	38 kg	47 kg	61 kg	75 kg
Ø70/80	Ohne feste Wellenverbinder	10 kg	15 kg	23 kg	30 kg	38 kg	48 kg	61 kg	75 kg
	Mit festen Wellenverbinder	7 kg	11 kg	18 kg	24 kg	31 kg	38 kg	51 kg	60 kg

MAXIMALE ROLLLADENHÖHE 3500 mm

Ø WELLE		6 Nm	10 Nm	15 Nm	20 Nm	25 Nm	32 Nm*	40 Nm	50 Nm
Ø50	Ohne feste Wellenverbinder	11 kg	18 kg	27 kg	35 kg	40 kg			
	Mit festen Wellenverbinder	8 kg	14 kg	23 kg	30 kg	35 kg			
Ø60	Ohne feste Wellenverbinder	10 kg	15 kg	23 kg	30 kg	37 kg	48 kg	59 kg	73 kg
	Mit festen Wellenverbinder	7 kg	12 kg	19 kg	25 kg	32 kg	39 kg	51 kg	63 kg
Ø70/80	Ohne feste Wellenverbinder	8 kg	13 kg	19 kg	25 kg	32 kg	40 kg	50 kg	63 kg
	Mit festen Wellenverbinder	6 kg	9 kg	15 kg	20 kg	26 kg	32 kg	43 kg	50 kg

* Movi/Movi RX/Modo RX: 30 Nm

Ein Reibungs-Sicherheitskoeffizient wurde bei den Berechnungen der obigen Daten bereits miteinbezogen. Diese Angaben sind reine Richtwerte die sich je nach Situation und Installationsbedingungen verändern können. Für detailliertere Informationen wenden Sie sich an unseren Kundendienst.

BAUREIHE Ø58

MAXIMALE ROLLLADENHÖHE 2500 mm

Ø WELLE	65 Nm	85 Nm	100 Nm	120 Nm
Ø70	100 kg	125 kg	145 kg	170 kg
Ø90	85 kg	105 kg	125 kg	155 kg
Ø102	75 kg	95 kg	115 kg	130 kg
Ø133	50 kg	70 kg	80 kg	100 kg

MAXIMALE ROLLLADENHÖHE 3500 mm

Ø WELLE	65 Nm	85 Nm	100 Nm	120 Nm
Ø70	85 kg	104 kg	121 kg	142 kg
Ø90	70 kg	88 kg	104 kg	129 kg
Ø102	65 kg	79 kg	96 kg	108 kg
Ø133	45 kg	58 kg	67 kg	83 kg

AUSWAHLTABELLEN FÜR MOTOREN

PLUG&PLAY OCEAN EASY - PLUG&PLAY SAFE EASY UND PLUG&PLAY EXEO EASY

BAUREIHE Ø45

PROFILSTÄRKE bis zu 10 mm - Mit festen Wellenverbinder

MAXIMALE ROLLLADENHÖHE 1500 mm

Ø WELLE	6 Nm	10 Nm	15 Nm	20 Nm
Ø50	14 kg	24 kg	33 kg	45 kg
Ø60	12 kg	20 kg	30 kg	40 kg
Ø70	9 kg	15 kg	23 kg	31 kg

MAXIMALE ROLLLADENHÖHE 2500 mm

Ø WELLE	6 Nm	10 Nm	15 Nm	20 Nm
Ø50	13 kg	21 kg	30 kg	40 kg
Ø60	11 kg	18 kg	26 kg	35 kg
Ø70	8 kg	13 kg	20 kg	27 kg

BAUREIHE Ø45

PROFILSTÄRKE von 11 zu 15 mm - Mit festen Wellenverbinder

MAXIMALE ROLLLADENHÖHE 1500 mm

Ø WELLE	6 Nm	10 Nm	15 Nm	20 Nm
Ø50	11 kg	19 kg	29 kg	39 kg
Ø60	9 kg	16 kg	24 kg	33 kg
Ø70	8 kg	13 kg	19 kg	26 kg

MAXIMALE ROLLLADENHÖHE 2500 mm

Ø WELLE	6 Nm	10 Nm	15 Nm	20 Nm
Ø50	10 kg	17 kg	25 kg	34 kg
Ø60	8 kg	14 kg	21 kg	29 kg
Ø70	7 kg	11 kg	17 kg	23 kg

Rohrmotoren für Rollos und Screens



Rohrmotoren für Rollos und Screens

Welcher Motor eignet sich am besten für meine Bedürfnisse?

Diese praktische Anleitung soll Ihnen bei der Auswahl benötigten Rohrmotors für die entsprechende Installation behilflich sein. Dazu müssen einige der Daten des zu motorisierenden Systems erörtert werden:

- DURCHMESSER DES NUTROHRS
Ein größerer Aufrolldurchmesser benötigt ein größeres Motordrehmoment
- TUCHGEWICHT PRO QUADRATMETER
- FLÄCHE
(Breite und Höhe)
- GEWICHT DER ENDSCHIENE

Finden Sie anhand Ihrer vorliegenden Daten in den folgenden Tabellen den benötigten Motor heraus.

Beispiel

- Tuch = 0,5 kg/m²
- Höhe = 5 m
- Breite = 4 m
- Endschiene = 4 kg
- Durchmesser des Nutrohrs = 78 mm

FLÄCHE = BREITE x HÖHE = 4x5 = 20 m²

SYSTEMGEWICHT = FLÄCHE x TUCHGEWICHT = 20 m² x 0,5 kg/m² = 10 kg

GESAMTGEWICHT = SYSTEMGEWICHT + GEWICHT DER ENDSCHIENE = 10 + 4 kg = 14 kg

BAUREIHE Ø45

Ø WELLE	6 Nm	7 Nm	10 Nm	15 Nm	20 Nm	25 Nm
	17 Umdrehungen	30 Umdrehungen	17 Umdrehungen	17/30 Umdrehungen	17 Umdrehungen	17 Umdrehungen
Ø50	18 kg	18 kg	30 kg	45 kg	57 kg	65 kg
Ø60	15 kg	15 kg	24 kg	40 kg	50 kg	57 kg
Ø70	-	-	21 kg	33 kg	42 kg	51 kg
Ø78	-	-	17 kg	27 kg	34 kg	45 kg

Diese Angaben sind reine Richtwerte die sich je nach Situation und Installationsbedingungen verändern können. Für detailliertere Informationen wenden Sie sich an unseren Kundendienst.

AUSWAHLTABELLEN

BAUREIHE Ø35

Ø WELLE	3 Nm	5 Nm	9 Nm
	30 Umdrehungen	30/21 Umdrehungen	16 Umdrehungen
Ø40	11 kg	15 kg	28 kg
Ø50	7 kg	12 kg	23 kg
Ø60	-	9 kg	18 kg

BAUREIHE Ø45

Ø WELLE	6 Nm	7 Nm	10 Nm	15 Nm	20 Nm	25 Nm
	17 Umdrehungen	30 Umdrehungen	17 Umdrehungen	17/30 Umdrehungen	17 Umdrehungen	17 Umdrehungen
Ø50	18 kg	18 kg	30 kg	45 kg	57 kg	65 kg
Ø60	15 kg	15 kg	24 kg	40 kg	50 kg	57 kg
Ø70	-	-	21 kg	33 kg	42 kg	51 kg
Ø78	-	-	17 kg	27 kg	34 kg	45 kg

Ein Reibungs-Sicherheitskoeffizient wurde bei den Berechnungen der obigen Daten bereits miteinbezogen. Diese Angaben sind reine Richtwerte die sich je nach Situation und Installationsbedingungen verändern können. Für detailliertere Informationen wenden Sie sich an unseren Kundendienst.



Rohrmotoren

Leitfaden zur Auswahl des Motors

Motoren Ø 35

- Drahtgebunden - mechanische Endabschaltung
- Drahtgebunden - elektronische Endlageneinstellung
- Drahtgebunden - elektronische Endlageneinstellung
- Mit integriertem Funkempfänger - elektronische Endlageneinstellung
- Mit integriertem Funkempfänger - elektronische Endlageneinstellung

ROLL	S. 34
PLUG&PLAY PLUS	S. 36
SENSO WIRE	S. 38
TRONIC RX	S. 40
SENSO RX	S. 42

Motoren Ø 45

- Drahtgebunden - mechanische Endabschaltung
- Mit integriertem Funkempfänger - mechanische Endabschaltung
- Drahtgebunden - mechanische Endabschaltung
- Drahtgebunden - mechanische Endabschaltung
- Mit integriertem Funkempfänger - mechanische Endabschaltung
- Drahtgebunden mit NHK - mechanische Endabschaltung
- Mit integriertem Funkempfänger - NHK - Nothandkurbelsystem - mechanische Endabschaltung
- Drahtgebunden - elektronische Endlageneinstellung
- Drahtgebunden - elektronische Endlageneinstellung
- Drahtgebunden mit NHK - elektronische Endlageneinstellung
- Drahtgebunden mit NHK - elektronische Endlageneinstellung
- Drahtgebunden mit NHK - elektronische Endlageneinstellung
- Drahtgebunden - elektronische Endlageneinstellung
- Mit Funkempfänger - elektronische Endlageneinstellung
- Mit CRC RX und Z-Wave Funkempfänger - elektronische Endlageneinstellung
- Drahtgebunden - elektronische Endlageneinstellung
- Drahtgebunden - elektronische Endlageneinstellung
- Mit integriertem Funkempfänger - elektronische Endlageneinstellung
- Mit integriertem Funkempfänger - elektronische Endlageneinstellung
- Mit integriertem CRC RX und Z-Wave Funkempfänger - elektronische Endlageneinstellung
- Mit integriertem Funkempfänger - elektronische Endlageneinstellung
- Mit integriertem CRC RX und Z-Wave Funkempfänger - elektronische Endlageneinstellung
- Mit integriertem Funkempfänger - elektronische Endlageneinstellung
- Mit integriertem CRC RX und Z-Wave Funkempfänger - elektronische Endlageneinstellung
- Mit integriertem Funkempfänger - elektronische Endlageneinstellung
- Mit integriertem CRC RX und Z-Wave Funkempfänger - elektronische Endlageneinstellung
- Mit integriertem Funkempfänger - elektronische Endlageneinstellung

MOVI	S. 44
MOVI RX	S. 46
MICRO	S. 48
GARDA	S. 50
GARDA RX	S. 52
OCEAN	S. 54
OCEAN RX	S. 56
PLUG&PLAY PLUS	S. 58
PLUG&PLAY	S. 60
PLUG&PLAYOCEAN EASY	S. 62
PLUG&PLAY EXEO EASY	S. 64
PLUG&PLAY SAFE EASY	S. 66
PLUG&PLAY SHORT	S. 68
PLUG&PLAY SHORT RX	S. 70
INSTA SHORT ZRX	S. 72
WAVE WIRE	S. 74
SENSO WIRE	S. 76
MODO RX	S. 78
TRONIC RX	S. 80
OPEN ZRX	S. 82
CLIMA PLUS RX	S. 84
DIMIO ZRX	S. 86
WAVE RX	S. 88
ORA ZRX	S. 90
WAVE LOCK RX	S. 92
SENSO RX	S. 94
REBIS ZRX	S. 96
DOGE RX	S. 98

Motoren Ø 58

- Drahtgebunden - mechanische Endabschaltung
- Drahtgebunden mit NHK - mechanische Endabschaltung
- Drahtgebunden - elektronische Endlageneinstellung
- Mit integriertem Funkempfänger - elektronische Endlageneinstellung
- Mit integriertem Funkempfänger - elektronische Endlageneinstellung
- Mit integriertem CRC RX und Z-Wave Funkempfänger - elektronische Endlageneinstellung
- Mit integriertem Funkempfänger - elektronische Endlageneinstellung
- Mit integriertem CRC RX und Z-Wave Funkempfänger - elektronische Endlageneinstellung
- Mit integriertem Funkempfänger - elektronische Endlageneinstellung

GARDA	S.100
OCEAN	S.102
WAVE WIRE	S.104
TRONIC RX	S.106
CLIMA PLUS RX	S.108
DIMIO ZRX	S.110
WAVE RX	S.112
ORA ZRX	S.114
WAVE LOCK RX	S.116

Motoren Schnellläufer

S.118

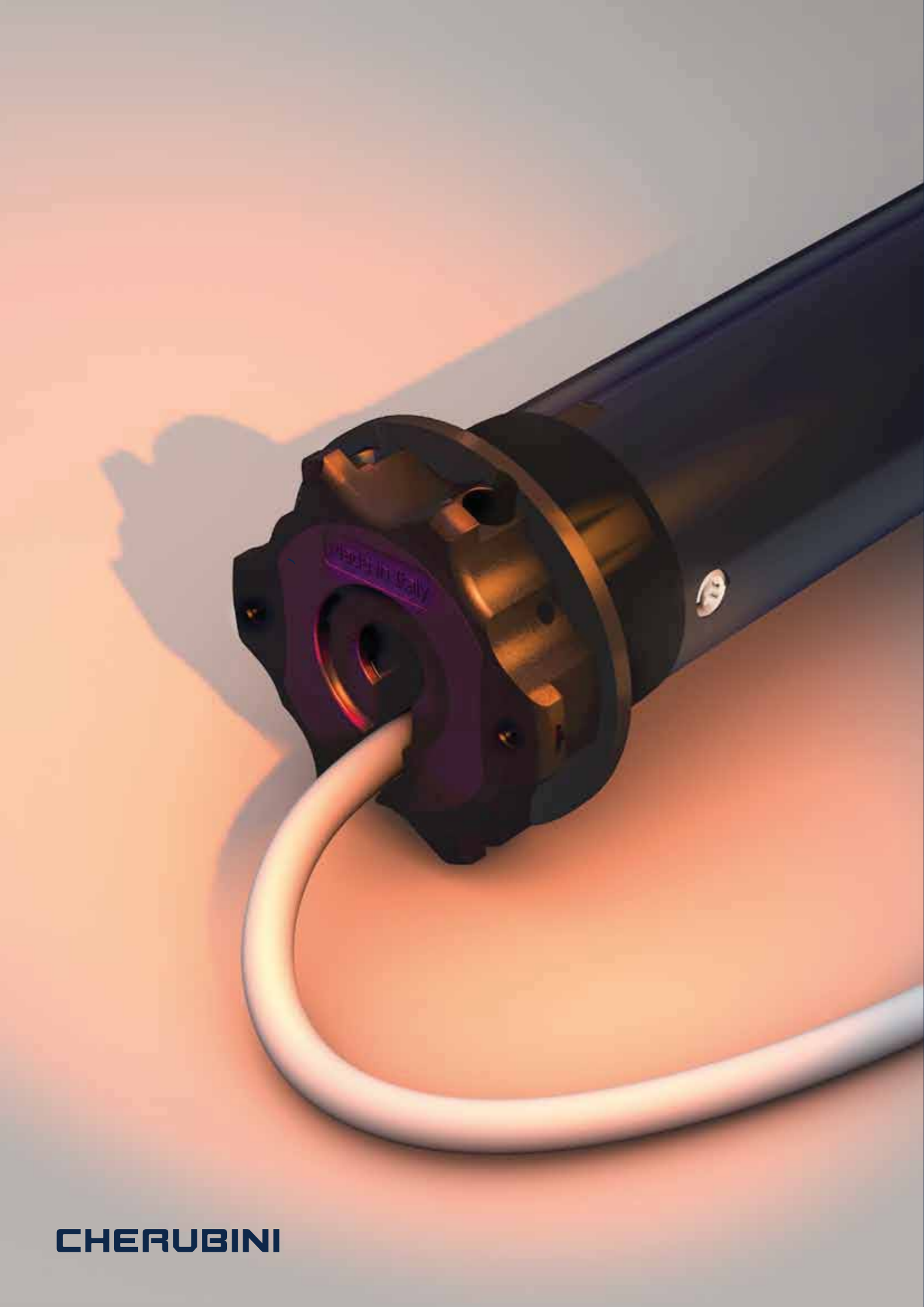

Leitfaden zur Auswahl des Motors



		ELEKTROMOTOR MIT INTEGRIERTEM FUNKEMPFÄNGER										ELEKTROMOTOR - DRAHTGEBUNDEN					ELEKTROKURZ-MOTOR			STEUERUNGEN*					MOTOR MIT MECHANISCHER ENDABSCHALTUNG UND INTEGRIERTEM FUNKEMPFÄNGER			STANDARDMOTOR MIT MECHANISCHER ENDABSCHALTUNG*										
		SENSO RX 35/45 mm	REBIS ZRX 45 mm	MODO RX 45 mm	TRONIC RX 35 mm	TRONIC RX 45/58 mm	OPEN ZRX 45 mm	CLIMA PLUS RX 45/58 mm	WAVE RX 45/58 mm	ORA ZRX 45/58 mm	WAVE LOCK RX 45/58 mm	DOGE RX 45 mm	DIMIO ZRX 45/58 mm	PLUG&PLAY PLUS 35/45 mm	PLUG&PLAY 45 mm	WAVE WIRE 45/58 mm	SENSO WIRE 35/45 mm	PLUG&PLAY OCEAN EASY 45 mm	PLUG&PLAY SAFE EASY 45 mm	PLUG&PLAY EXEO EASY 45 mm	PLUG&PLAY SHORT 45 mm	PLUG&PLAY SHORT RX 45 mm	INSTA SHORT ZRX 45 mm	TDS COMPACT	TDS GOLD	TDS SILVER	OPTIME / COMPACT ROLL	MYROLL	MINI	GARDA RX 45 mm	OCEAN RX 45 mm	MOVI RX 45 mm	GARDA 45/58 mm	ROLL 35 mm	MICRO 45 mm	OCEAN 45/58 mm	MOVI 45 mm	
ANWENDUNG	Technische Markise	•	•					•	•	•			•			•	•							•	•	•	•	•	•								•	
	Markisen							•	•	•						•	•								•	•	•	•	•	•								•
	Pergola							•	•	•						•	•								•	•	•	•	•	•								•
	Rollladen			•	•	•	•							•	•			•	•	•	•	•	•	•				•	•	•	•	•	•	•	•	•	•	•
	Jalousiebare Rollladen							•					•																									•
	Raffstoren										•																											
HANDESENDER		•	•	•	•	•	•	•	•	•	•	•	•	•	•	•	•	•	•	•	•	•	•	•	•	•	•	•	•	•	•	•	•	•	•	•	•	
Z-WAVE			•			•			•			•										•																
TASTERANSCHLUSS		•	•	•	•	•	•	•	•	•	•	•	•	•	•	•	•	•	•	•	•	•	•	•	•	•	•	•	•	•	•	•	•	•	•	•	•	
PROGRAMMIERUNG MITTELS TASTE		•	•		•	•	•	•	•	•	•	•	•	•		•																						
HINDERNISERKENNUNG BEI AUFWÄRTSBEWEGUNG		•	•	•	•	•	•	•	•	•	•	•	•	•	•	•	•	•	•	•	•	•	•	•	•	•	•	•	•	•	•	•	•	•	•	•	•	
HINDERNISERKENNUNG BEI ABWÄRTSBEWEGUNG	Aufhängefedern																																					
	Starre Wellenverbinder			•	•	•	•					•	•	•				•	•	•	•	•	•	•														
FREISTELLUNG/ENTLASTUNG BEI HINDERNIS				•	•	•	•					•	•																									
ENTLASTUNG BEI OBEREM ANSCHLAG				•	•	•	•				•	•	•					•	•	•	•	•	•	•														
SUPERSENSIBILITÄT		•	•		•				○	○	○					○	•								•													
OPTIMALE TUCHSPANNUNG		•	•					•	•	•																												
VARIABLE DREHMOMENTABSCHALTUNG		•	•	•	•	•	•	•	•	•	•	•	•			•																						
MITTELPOSITION		•	•	•	•	•	•	•	•	•	•	•	•										•															
AUTOMATISCHE EIN-/AUSKOPPLUNG										•																												
VERWALTUNG SCHWENKBARE LAMELLE								•			•																											
KLIMASENSOREN		•	•					•	•	•	•													•	•	•		•	•	•	•	•	•	•	•	•	•	
NHK - NOTHANDKURBELSYSTEM																		•	•	•																	•	
KURZER MOTOR - SHORT																					•	•	•													•		
SCHNELLANSCHLUSS																																						

siehe Tabelle „Kompatible Geräte“ (S. 122) hinsichtlich der Kombinationen von Motoren mit mechanischem Endanschlag + Steuereinheit

* Siehe Tabelle „Kompatible Geräte“ (S. 122) hinsichtlich der Kombinationen von Motoren mit mechanischem Endanschlag + Steuereinheit
○ bis 25 Nm

Roll Ø35

ideal für Screens und Rollläden



Mechanische Endabschaltung

Zuverlässige und fein abgestufte Einstellung der Endabschaltung.

Konstante Einhaltung der Endlagenpositionen.

Robust und sicher

Der sternförmige Abtrieb aus Metall verleiht dem Motor große Zuverlässigkeit und Stabilität.

DRAHTGEBUNDENER MOTOR

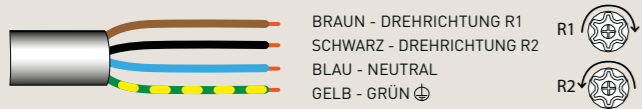

BRAUN - DREHRICHTUNG R1
SCHWARZ - DREHRICHTUNG R2
BLAU - NEUTRAL
GELB - GRÜN ⊕

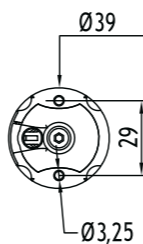
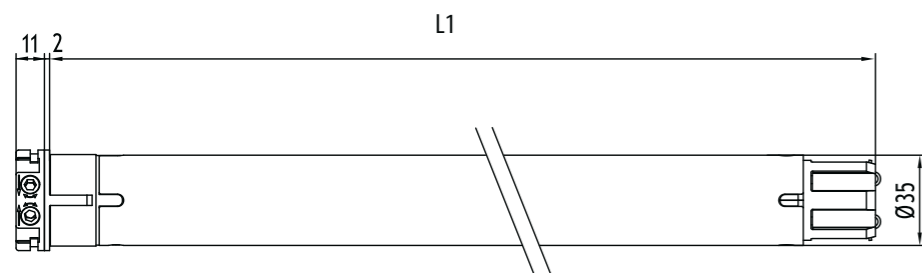

Roll Ø35

HAUPT-IGENSCHAFTEN

TECHNISCHE DATEN

Drehmoment (Nm)	
Drehzahl (rpm)	
Endanschlag Umdrehungen	
Leistung (W)	
Spannung(V/Hz)	
Stromaufnahme (A)	
Kabel 4 x 0,75 (m)	
Betriebszeit (Min)	
Schutzgrad	
Gewicht (kg)	
L1 (mm)	

ANWENDUNG

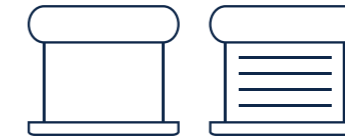

TECHNOLOGIE



Artikel Nr.	Motorkopf	Drehmoment	Drehzahl
CMP35033000	KST	3 Nm	30 rpm
CMP35053000	KST	5 Nm	30 rpm
CMP35052100	KST	5 Nm	21 rpm
CMP35091600	KST	9 Nm	16 rpm
CMP35131000	KST	13 Nm	10 rpm

Zertifizierungen verfügbar unter www.cherubini-group.de

3/30	5/30	5/21	9/16	13/10
3	5	5	9	13
30	30	21	16	10
32	32	32	32	32
105	130	105	120	120
230/50	230/50	230/50	230/50	230/50
0,40	0,60	0,40	0,60	0,60
L. 2,5	L. 2,5	L. 2,5	L. 2,5	L. 2,5
4	4	4	4	4
IP44	IP44	IP44	IP44	IP44
1,6	1,6	1,6	1,6	1,6
477	477	477	477	477

KOMPATIBLE SYSTEME

Das vollständige Angebot an kompatiblen Systemen entnehmen Sie bitte der "Tabelle Kompatibilität" auf Seite 122



Skipper Senso

Handsender mit integriertem Licht- und Temperatursensor. Sorgt zu jeder Jahreszeit für ideales Raumklima.



Cherubini Handsender

Einkanal-, Mehrkanal-, Wandsender.



Funkempfänger Compact Roll und OPTime

Funkempfänger im Kleinformat. Kompatibel mit den Cherubini Handsendern.

Plug&Play Plus Ø35

eher ein System als ein Motor



Elektronische Endlageneinstellung mit Encoder, Drahtgebunden

Geeignet für die Betätigung von Einzelteil-Rollläden für Innen- und Außenbereiche, Rollmarkisen und Screens.

Einfache Installation

Motor montieren, Strom einschalten und... los geht's! Mit festen Anschlägen erfolgt die Endlageneinstellung automatisch.

Vielseitig

Ohne feste Anschläge, die Endlagen können ganz einfach, mit einer simplen Tastenfolge, eingestellt werden.
KEIN SPEZIELLES EINSTELLKABEL ERFORDERLICH!

Anfrierschutz

Im Falle von festgefrorener Endschiene, Führungen und/oder Stäbe, bleibt der Motor stehen.

Spezifische Funktionen

- Automatische oder manuelle Einstellung der Endlagen.
- Anfrierschutz und Blockiererkennung bei der Auf- und Abwärtsbewegung, mit Entlastung.
- Möglichkeit eines direkten Parallelanschlusses.

DRAHTGEBUNDENER MOTOR

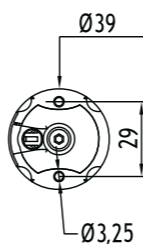
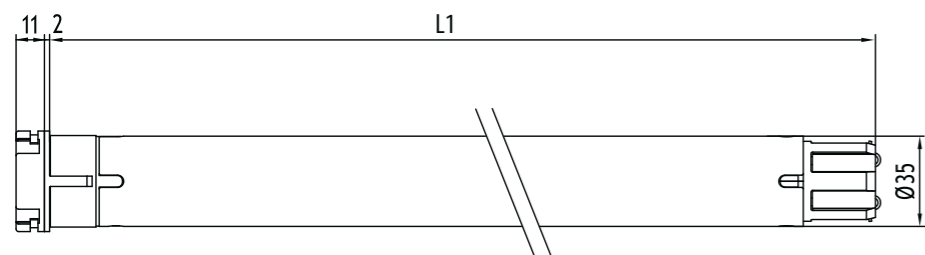

Plug&Play Plus Ø35

HAUPT-IGENSCHAFTEN

TECHNISCHE DATEN

Drehmoment (Nm)
Drehzahl (rpm)
Leistung (W)
Spannung(V/Hz)
Stromaufnahme (A)
Kabel 4 x 0,75 (m)
Betriebszeit (Min)
Schutzgrad
Gewicht (kg)
L1 (mm)

ANWENDUNG



TECHNOLOGIE



Artikel Nr.	Motorkopf	Drehmoment	Drehzahl
CEQ35053000	KST	5 Nm	30 rpm
CEQ35091600	KST	9 Nm	16 rpm

Zertifizierungen verfügbar unter www.cherubini-group.de

5/30	9/16
5	9
30	16
130	130
230/50	230/50
0,60	0,60
L. 3	L. 3
4	4
IP44	IP44
1,7	1,7
547	547

FESTE ANSCHLÄGE

Für ein einwandfreies Funktionieren sind die Zubehörteile **A** und **B** nötig.

A Feste Wellenverbinder

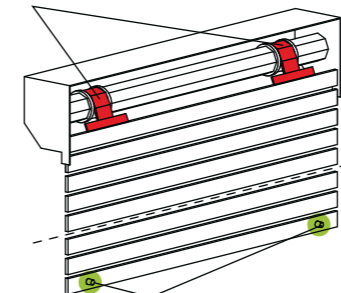

B Sichtbare oder unsichtbare Anschlagpuffer

KOMPATIBLE SYSTEME

Das vollständige Angebot an kompatiblen Systemen entnehmen Sie bitte der "Tabelle Kompatibilität" auf Seite 122



MyRoll

Ermöglicht den automatischen Betrieb von Motoren.

Senso Wire Ø35

ideal für Insektenschutz und Screens



Elektronische Endlageneinstellung mit Encoder, Drahtgebunden
EINFACHE INSTALLATION, EINFACHE PROGRAMMIERUNG!

Einstellung der Endanschläge mittels Bedientaster

- Es ist nicht erforderlich die Einstellung am Kopf des Motors vorzunehmen.

KEIN SPEZIELLES EINSTELLKABEL ERFORDERLICH!

Spezifische Funktionen

- Die Funktion "Supersensibilität" der Blockierererkennung im Abwärtslauf auf 3 verschiedenen Stufen einstellbar.
- Möglichkeit eines direkten Parallelanschlusses.



DRAHTGEBUNDENER MOTOR

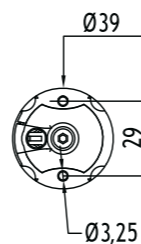
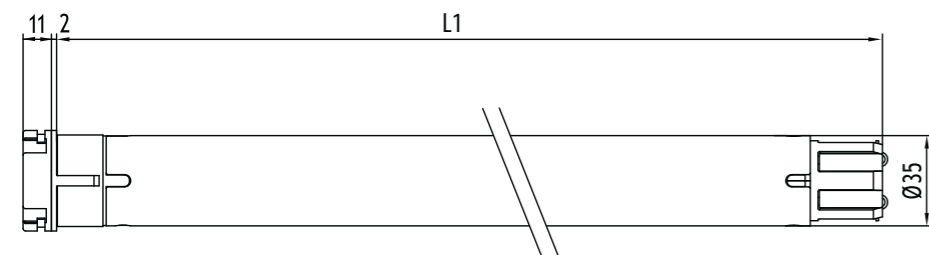

Senso Wire Ø35

HAUPT-IGENSCHAFTEN

TECHNISCHE DATEN

Drehmoment (Nm)	
Drehzahl (rpm)	
Leistung (W)	
Spannung(V/Hz)	
Stromaufnahme (A)	
Kabel 4 x 0,75 (m)	
Betriebszeit (Min)	
Schutzgrad	
Gewicht (kg)	
L1 (mm)	

ANWENDUNG

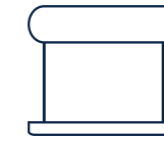

TECHNOLOGIE



Artikel Nr.	Motorkopf	Drehmoment	Drehzahl
CEG35053000	KST	5 Nm	30 rpm
CEG35091600	KST	9 Nm	16 rpm

Zertifizierungen verfügbar unter www.cherubini-group.de

5/30	9/16
5	9
30	16
130	130
230/50	230/50
0,60	0,60
L. 3	L. 3
4	4
IP44	IP44
1,7	1,7
547	547

KOMPATIBLE SYSTEME

Das vollständige Angebot an kompatiblen Systemen entnehmen Sie bitte der "Tabelle Kompatibilität" auf Seite 122



Cherubini Handsender

Einkanal-, Mehrkanal-, Wandsender.



Funkempfänger TDS Gold

Dieser Funkempfänger erlaubt die Bedienung der mechanischen Motoren mit den Handsendern.



Wetterstationen WindTec WindTec SC

Windwächter und kombinierte Wind-Sonnensensoren mit Funkempfänger und drahtgebundene Windwächter.

Tronic RX Ø35

ideal für Insektenschutz und Screens



Elektronische Endlageneinstellung mit integriertem Funkempfänger und verdrahtet

Einfache und feinabgestufte Einstellung der Endlagen über den Handsender.

Die Encoder-Technologie gewährleistet absolute Genauigkeit und Zuverlässigkeit bei der Einhaltung der Endlagenpositionen.

Sicher und einfach

Sehr sicheres Rolling Code Decoder System. Einfache Programmierung und Bedienung; alle Einstell-Operationen werden mittels kleinen Rotationen vom Motor bestätigt.

Spezifische Funktionen

- Manuelle und Halbautomatische Einstellung der Endlagen.
- Anfrierschutz und Blockiererkennung bei der Auf- und Abwärtsbewegung mit dreistufiger Sensibilitätseinstellung.
- Die Funktion "Supersensibilität" der Blockiererkennung im Abwärtslauf ist mittels Handsender aktivierbar und auf 3 verschiedenen Stufen einstellbar.
- Möglichkeit der Einstellung einer Mittelposition.
- Programmierung mittels Handsender und Taste möglich.

Anschlussoptionen

Tasteranschluss.

MOTOR MIT INTEGRIERTEM FUNKEMPFÄNGER

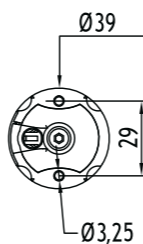
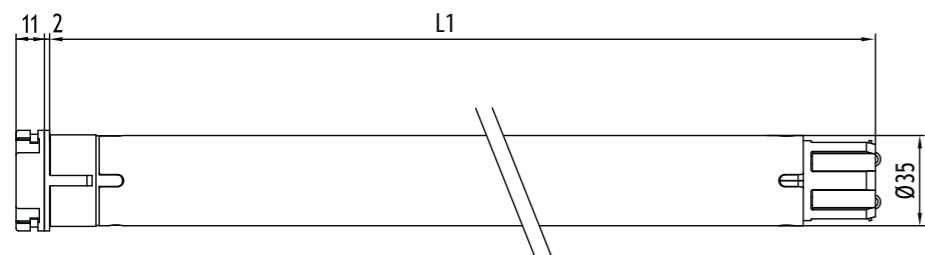

Tronic RX Ø35

HAUPT- IGENSCHAFTEN

TECHNISCHE DATEN

Drehmoment (Nm)	
Drehzahl (rpm)	
Leistung (W)	
Spannung(V/Hz)	
Funkfrequenz (MHz)	
Stromaufnahme (A)	
Kabel 4 x 0,75 (m)	
Betriebszeit (Min)	
Schutzgrad	
Speicherkapazität des Funkempfängers (Nr. Handsenders)	
Gewicht (kg)	
L1 (mm)	

ANWENDUNG



TECHNOLOGIE



Artikel Nr.	Motorkopf	Drehmoment	Drehzahl
CER35091600	KST	9 Nm	16 rpm
CER35131000	KST	13 Nm	10 rpm

Zertifizierungen verfügbar unter www.cherubini-group.de

9/16	13/10
9	13
16	10
130	130
230/50	230/50
433,92	433,92
0,60	0,60
L. 2,5	L. 2,5
4	4
IP44	IP44
15	15
1,7	1,7
547	547

KOMPATIBLE SYSTEME

Das vollständige Angebot an kompatiblen Systemen entnehmen Sie bitte der "Tabelle Kompatibilität" auf Seite 122

Skipper Senso

Handsender mit integriertem Licht- und Temperatursensor. Sorgt zu jeder Jahreszeit für ideales Raumklima.

Cherubini Handsender

Einkanal-, Mehrkanal-, Wandsender.

Domotik-Sender

Ermöglicht die Bedienung der Cherubini Funkmotoren mit der hauseigenen Automation und Bedienungsschaltern.

Gateway METAHome

Sie ermöglicht die Steuerung der Z-Wave-Geräte und der funkgesteuerten Motoren CRC RX Cherubini mittels Smartphones und Sprachassistenten.



Senso RX Ø35

ideal für Insektenschutz, Screens und Innenjalousien



Elektronische Endlageneinstellung mit integriertem Funkempfänger und verdrahtet

Einfache und feinabgestufte Einstellung der Endlagen über den Handsender.

Die Encoder-Technologie gewährleistet absolute Genauigkeit und Zuverlässigkeit bei der Einhaltung der Endlagenpositionen.

Sicher und einfach

Sehr sicheres Rolling Code Decoder System. Einfache Programmierung und Bedienung; alle Einstell-Operationen werden mittels kleinen Rotationen vom Motor bestätigt.

Spezifische Funktionen

- Die Funktion "Supersensibilität" der Blockierererkennung im Abwärtslauf mit Entlastung ist mittels Handsender aktivierbar und auf 3 verschiedenen Stufen einstellbar; speziell geeignet für Screens und Rollos.
- Möglichkeit der Einstellung einer Mittelposition.
- Programmierung mittels Handsender und Taste möglich.

Anschlussoptionen

Tasteranschluss.
Kabellose Verbindung zu den Wetterstationen WindTec und Rugiada.

MOTOR MIT INTEGRIERTEM FUNKEMPFÄNGER

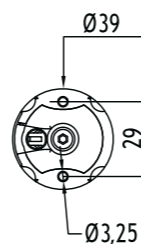
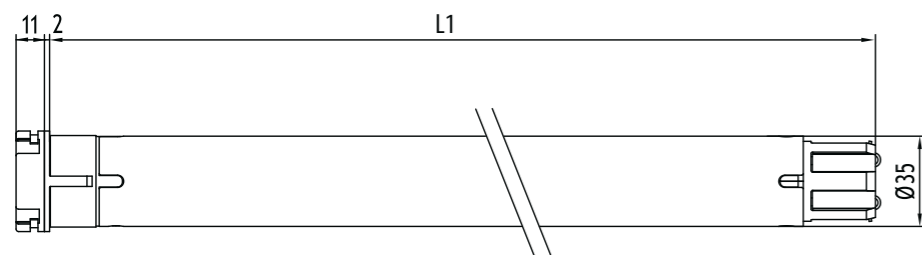

Senso RX Ø35

HAUPT- IGENSCHAFTEN

TECHNISCHE DATEN

Drehmoment (Nm)	3	5	9
Drehzahl (rpm)	30	30	16
Leistung (W)	110	130	130
Spannung(V/Hz)	230/50	230/50	230/50
Funkfrequenz (MHz)	433,92	433,92	433,92
Stromaufnahme (A)	0,50	0,60	0,60
Kabel 4 x 0,75 (m)	L. 2,5	L. 2,5	L. 2,5
Betriebszeit (Min)	4	4	4
Schutzgrad	IP44	IP44	IP44
Speicherkapazität des Funkempfängers (Nr. Handsenders)	15	15	15
Gewicht (kg)	1,7	1,7	1,7
L1 (mm)	547	547	547

KOMPATIBLE SYSTEME

Das vollständige Angebot an kompatiblen Systemen entnehmen Sie bitte der "Tabelle Kompatibilität" auf Seite 122

ANWENDUNG

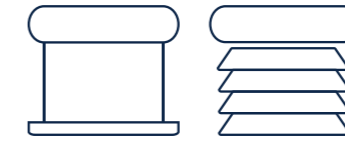

TECHNOLOGIE



Artikel Nr.	Motorkopf	Drehmoment	Drehzahl
CEA35033000	KST	3 Nm	30 rpm
CEA35053000	KST	5 Nm	30 rpm
CEA35091600	KST	9 Nm	16 rpm

Zertifizierungen verfügbar unter www.cherubini-group.de

3/30	5/30	9/16
3	5	9
30	30	16
110	130	130
230/50	230/50	230/50
433,92	433,92	433,92
0,50	0,60	0,60
L. 2,5	L. 2,5	L. 2,5
4	4	4
IP44	IP44	IP44
15	15	15
1,7	1,7	1,7
547	547	547



Skipper Senso

Handsender mit integriertem Licht- und Temperatursensor. Sorgt zu jeder Jahreszeit für ideales Raumklima.



Cherubini Handsender

Einkanal-, Mehrkanal-, Wandsender.



Gateway METAHome

Sie ermöglicht die Steuerung der Z-Wave-Geräte und der funkgesteuerten Motoren CRC RX Cherubini mittels Smartphones und Sprachassistenten.



Wetterstation WindTec

Windwächter, Sonne-Wind, Kommunikation mit dem Motor über Funk (Wireless).

Movi Ø45

die einfachste Lösung für Rollläden und Screen



Drahtgebundener Motor mit mechanischer Endabschaltung

Zuverlässige und fein abgestufte Einstellung der Endabschaltung.

Konstante Einhaltung der Endlagenpositionen.

Robust und sicher

Der sternförmige Abtrieb aus Technopolymer (10-30 Nm) oder Metall (40-50 Nm) verleiht dem Motor eine zuverlässige Stabilität.



DRAHTGEBUNDENER MOTOR

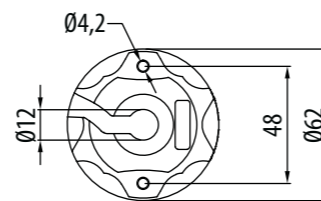
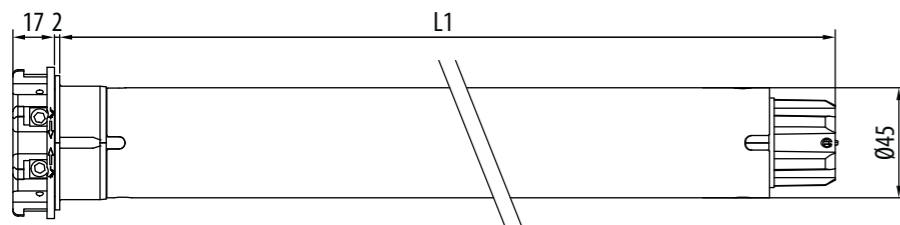

Movi Ø45

HAUPT- IGENSCHAFTEN

TECHNISCHE DATEN

Drehmoment (Nm)	
Drehzahl (rpm)	
Endanschlag Umdrehungen*	
Leistung (W)	
Spannung(V/Hz)	
Stromaufnahme (A)	
Kabel** 4 x 0,75 (m)	
Betriebszeit (Min)	
Schutzgrad	
Gewicht (kg)	
L1 (mm)	

ANWENDUNG

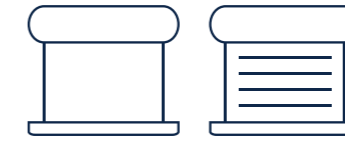

Artikel Nr.	Motorkopf	Drehmoment	Drehzahl
CMM45101700	KST	10 Nm	17 rpm
CMM45201700	KST	20 Nm	17 rpm
CMM45301700	KST	30 Nm	17 rpm
CMM45401700	KST	40 Nm	17 rpm
CMM45501200	KST	50 Nm	12 rpm

Zertifizierungen verfügbar unter www.cherubini-group.de

mit dem Befestigungssystem **OPTime** kompatibler Motor

10/17	20/17	30/17	40/17	50/12
10	20	30	40	50
17	17	17	17	12
25	25	25	25	25
135	200	250	275	275
230/50	230/50	230/50	230/50	230/50
0,60	0,90	1,10	1,20	1,25
L. 2,5	L. 2,5	L. 2,5	L. 2,5	L. 2,5
4	4	4	4	4
IP44	IP44	IP44	IP44	IP44
2,3	2,5	3,0	3,0	3,0
496	546	546	586	586

*Auf Anfrage auch mit Endanschlag mit 37 Umdrehungen verfügbar.

**Auf Anfrage mit Hirschmann Stecker STAS 3 möglich.



Cherubini Handsender

Einkanal-, Mehrkanal-, Wandsender.



Funkempfänger Compact Roll und OPTime

Funkempfänger im Kleinformat. Kompatibel mit den Cherubini Handsendern.

KOMPATIBLE SYSTEME

Das vollständige Angebot an kompatiblen Systemen entnehmen Sie bitte der "Tabelle Kompatibilität" auf Seite 122

Movi RX Ø45

der Motor für Rollläden und Screen mit integriertem Funk



Mechanische Endabschaltung mit integriertem Funkempfänger

Einfache und feinabgestufte Einstellung der Endlagen.

Sicher und einfach

Sehr sicheres Rolling Code Decoder System. Einfache Programmierung und Bedienung; alle Einstell-Operationen werden mittels kleinen Rotationen vom Motor bestätigt.

Robust und sicher

Der sternförmige Abtrieb aus Technopolymer (10-30 Nm) oder Metall (40-50 Nm) verleiht dem Motor eine zuverlässige Stabilität.

Anschlussoptionen

Tasteranschluss.
Kabellose Verbindung zu den Wetterstationen WindTec, Mistral und Rugiada.

MOTOR MIT INTEGRIERTEM FUNKEMPFÄNGER

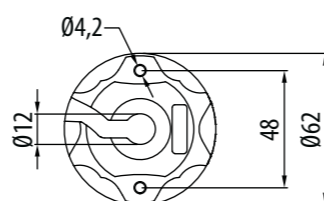
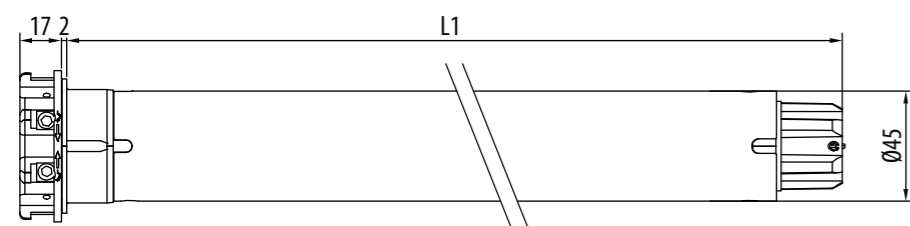

Movi RX Ø45

HAUPT- IGENSCHAFTEN

TECHNISCHE DATEN

Drehmoment (Nm)	
Drehzahl (rpm)	
Endanschlag Umdrehungen*	
Leistung (W)	
Spannung(V/Hz)	
Stromaufnahme (A)	
Kabel** 4 x 0,75 (m)	
Betriebszeit (Min)	
Schutzgrad	
Gewicht (kg)	
L1 (mm)	

ANWENDUNG



TECHNOLOGIE



Artikel Nr.	Motorkopf	Drehmoment	Drehzahl
CMN45101700	KST	10 Nm	17 rpm
CMN45201700	KST	20 Nm	17 rpm
CMN45301700	KST	30 Nm	17 rpm
CMN45401700	KST	40 Nm	17 rpm
CMN45501200	KST	50 Nm	12 rpm

Zertifizierungen verfügbar unter www.cherubini-group.de

mit dem Befestigungssystem **OPTime** kompatibler Motor

	10/17	20/17	30/17	40/17	50/12
Drehmoment (Nm)	10	20	30	40	50
Drehzahl (rpm)	17	17	17	17	12
Endanschlag Umdrehungen*	25	25	25	25	25
Leistung (W)	135	200	250	275	275
Spannung(V/Hz)	230/50	230/50	230/50	230/50	230/50
Stromaufnahme (A)	0,60	0,90	1,10	1,20	1,25
Kabel** 4 x 0,75 (m)	L. 2,5	L. 2,5	L. 2,5	L. 2,5	L. 2,5
Betriebszeit (Min)	4	4	4	4	4
Schutzgrad	IP44	IP44	IP44	IP44	IP44
Gewicht (kg)	2,3	2,5	3,0	3,0	3,0
L1 (mm)	646	646	671	671	671

*Auf Anfrage auch mit Endanschlag mit 37 Umdrehungen verfügbar.

**Auf Anfrage mit Hirschmann Stecker STAS 3 möglich.

KOMPATIBLE SYSTEME

Das vollständige Angebot an kompatiblen Systemen entnehmen Sie bitte der "Tabelle Kompatibilität" auf Seite 122



Cherubini Handsender

Einkanal-, Mehrkanal-, Wandsender.



Gateway METAHome

Sie ermöglicht die Steuerung der Z-Wave-Geräte und der funkgesteuerten Motoren CRC RX Cherubini mittels Smartphones und Sprachassistenten.



Wetterstation WindTec WindTec SC

Windwächter und kombinierte Wind-Sonnensensoren mit Funkempfänger und drahtgebundene Windwächter.

Micro Ø45

der ideale Motor für schmale Rolläden



Mechanische Endabschaltung

Zuverlässige und fein abgestufte Einstellung der Endabschaltung.

Robust und sicher

Der sternförmige Abtrieb aus Technopolymer verleiht dem Motor eine zuverlässige Stabilität.

KURZER MOTOR (44 cm)



DRAHTGEBUNDENER MOTOR

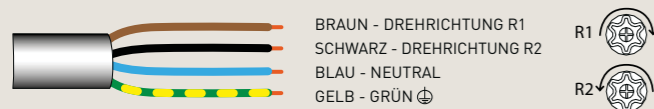

BRAUN - DREHRICHTUNG R1
SCHWARZ - DREHRICHTUNG R2
BLAU - NEUTRAL
GELB - GRÜN ⊕

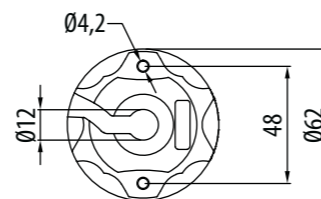
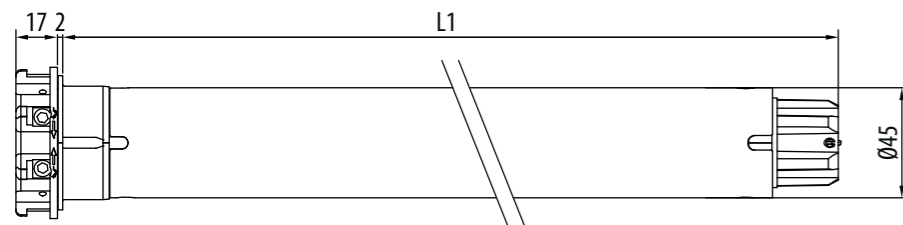

Micro Ø45

HAUPT- IGENSCHAFTEN

TECHNISCHE DATEN

Drehmoment (Nm)	10
Drehzahl (rpm)	17
Endanschlag Umdrehungen	25
Leistung (W)	135
Spannung(V/Hz)	230/50
Stromaufnahme (A)	0,60
Kabel 4 x 0,75 (m)	L. 2,5
Betriebszeit (Min)	4
Schutzgrad	IP44
Gewicht (kg)	1,9
L1 (mm)	421

ANWENDUNG



Artikel Nr.	Motorkopf	Drehmoment	Drehzahl
CMC45101700	KST	10 Nm	17 rpm

Zertifizierungen verfügbar unter www.cherubini-group.de
mit dem Befestigungssystem **OPTime** kompatibler Motor

10/17

10
17
25
135
230/50
0,60
L. 2,5
4
IP44
1,9
421



Cherubini Handsender

Einkanal-, Mehrkanal-, Wandsender.



Funkempfänger Compact Roll und OPTime

Funkempfänger im Kleinformat. Kompatibel mit den Cherubini Handsendern.

Garda Ø45



Mechanische Endabschaltung

Zuverlässige und fein abgestufte Einstellung der Endabschaltung.

Befestigung ohne Motorlager

Der metallische Motorkopf erlaubt eine direkte Befestigung des Motors ohne zusätzliche Motorlager.

Robust und sicher

Der sternförmige Abtrieb aus Metall verleiht dem Motor große Zuverlässigkeit und Stabilität.



DRAHTGEBUNDENER MOTOR

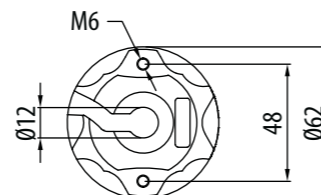
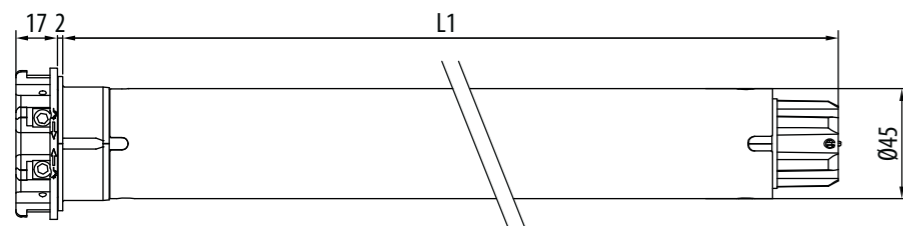

Garda Ø45

HAUPT- IGENSCHAFTEN

TECHNISCHE DATEN

Drehmoment (Nm)	
Drehzahl (rpm)	
Endanschlag Umdrehungen*	
Leistung (W)	
Spannung(V/Hz)	
Stromaufnahme (A)	
Kabel** 4 x 0,75 (m)	
Betriebszeit (Min)	
Schutzgrad	
Gewicht (kg)	
L1 (mm)	

ANWENDUNG

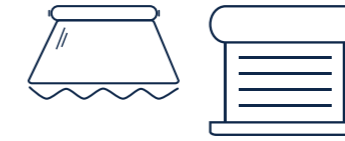

Artikel Nr.	Motorkopf	Drehmoment	Drehzahl
CME45101700	Zinkdruckguss	10 Nm	17 rpm
CME45151700	Zinkdruckguss	15 Nm	17 rpm
CME45251700	Zinkdruckguss	25 Nm	17 rpm
CME45321700	Zinkdruckguss	32 Nm	17 rpm
CME45401700	Zinkdruckguss	40 Nm	17 rpm
CME45501200	Zinkdruckguss	50 Nm	12 rpm
CME45400400	Zinkdruckguss	40 Nm	4 rpm

Zertifizierungen verfügbar unter www.cherubini-group.de

10/17	15/17	25/17	32/17	40/17	50/12	40/4
10	15	25	32	40	50	40
17	17	17	17	17	12	4
25	25	25	25	25	25	25
150	170	225	250	275	275	215
230/50	230/50	230/50	230/50	230/50	230/50	230/50
0,70	0,80	1,00	1,10	1,25	1,25	0,90
L. 2,5	L. 2,5	L. 2,5	L. 2,5	L. 2,5	L. 2,5	L. 2,5
4	4	4	4	4	4	4
IP44	IP44	IP44	IP44	IP44	IP44	IP44
2,7	2,7	3,0	3,0	3,0	3,0	3,2
546	546	546	546	546	546	587

*Auf Anfrage auch mit Endanschlag mit 37 Umdrehungen verfügbar.
** Auf Anfrage mit Hirschmann Stecker STAS 3 möglich.



Cherubini Handsender

Einkanal-, Mehrkanal-,
Wandsender.

Funkempfänger für Markisen

Diese Funkempfänger
erlauben die
Bedienung der
mechanischen
Motoren mit den
Handsendern.

Funkempfänger für Rollläden

Funkempfänger
im Kleinformat.
Kompatibel mit
den Cherubini
Handsendern.

Wetterstation WindTec WindTec SC

Windwächter und
kombinierte Wind-
Sonnensensoren
mit Funkempfänger
und drahtgebundene
Windwächter.

KOMPATIBLE SYSTEME

Das vollständige Angebot
an kompatiblen Systemen
entnehmen Sie bitte der
"Tabelle Kompatibilität"
auf Seite 122

Garda RX Ø45



Mechanische Endabschaltung mit integriertem Funkempfänger

Zuverlässige und fein abgestufte Einstellung der Endabschaltung.

Befestigung ohne Motorlager

Der metallische Motorkopf erlaubt eine direkte Befestigung des Motors ohne zusätzliche Motorlager.

Robust und sicher

Der sternförmige Abtrieb aus Metall verleiht dem Motor große Zuverlässigkeit und Stabilität.

Sicher und einfach

Sehr sicheres Rolling Code Decoder System. Einfache Programmierung und Bedienung; alle Einstell-Operationen werden mittels kleinen Rotationen vom Motor bestätigt.

Anschlussoptionen

Tasteranschluss.
Kabellose Verbindung zu den Wetterstationen WindTec, Mistral und Rugiada.

MOTOR MIT INTEGRIERTEM FUNKKEMPFÄNGER



BRAUN - PHASE
WEISS - TASTERANSCHLUSS
BLAU - NEUTRAL
GELB - GRÜN ⊕

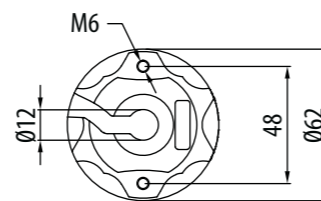
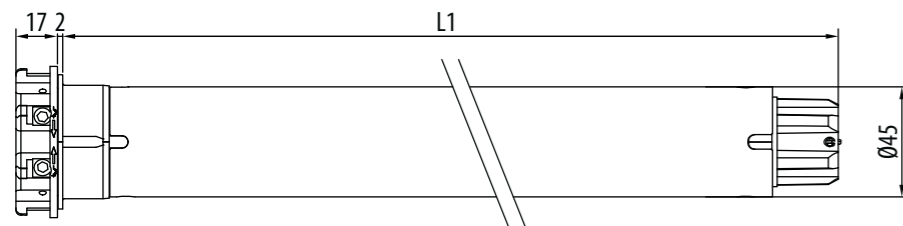

Garda RX Ø45

HAUPT-IGENSCHAFTEN

TECHNISCHE DATEN

Drehmoment (Nm)	10	15	25	32	40	50
Drehzahl (rpm)	17	17	17	17	17	12
Endanschlag Umdrehungen	25	25	25	25	25	25
Leistung (W)	150	170	225	250	275	275
Spannung(V/Hz)	230/50	230/50	230/50	230/50	230/50	230/50
Funkfrequenz (MHz)	433,92	433,92	433,92	433,92	433,92	433,92
Stromaufnahme (A)	0,70	0,80	1,00	1,10	1,25	1,25
Kabel 4 x 0,75 (m)	L. 2,5	L. 2,5	L. 2,5	L. 2,5	L. 2,5	L. 2,5
Betriebszeit (Min)	4	4	4	4	4	4
Schutzgrad	IP44	IP44	IP44	IP44	IP44	IP44
Speicherkapazität des Funkempfängers (Nr. Handsenders)	15	15	15	15	15	15
Gewicht (kg)	3,2	3,2	3,6	3,6	3,6	3,6
L1 (mm)	646	646	646	646	646	646

KOMPATIBLE SYSTEME

Das vollständige Angebot an kompatiblen Systemen entnehmen Sie bitte der "Tabelle Kompatibilität" auf Seite 122

ANWENDUNG

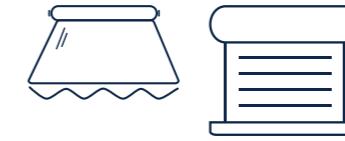

TECHNOLOGIE



Artikel Nr.	Motorkopf	Drehmoment	Drehzahl
CMT45101700	Zinkdruckguss	10 Nm	17 rpm
CMT45151700	Zinkdruckguss	15 Nm	17 rpm
CMT45251700	Zinkdruckguss	25 Nm	17 rpm
CMT45321700	Zinkdruckguss	32 Nm	17 rpm
CMT45401700	Zinkdruckguss	40 Nm	17 rpm
CMT45501200	Zinkdruckguss	50 Nm	12 rpm

Zertifizierungen verfügbar unter www.cherubini-group.de

	10/17	15/17	25/17	32/17	40/17	50/12
Drehmoment (Nm)	10	15	25	32	40	50
Drehzahl (rpm)	17	17	17	17	17	12
Endanschlag Umdrehungen	25	25	25	25	25	25
Leistung (W)	150	170	225	250	275	275
Spannung(V/Hz)	230/50	230/50	230/50	230/50	230/50	230/50
Funkfrequenz (MHz)	433,92	433,92	433,92	433,92	433,92	433,92
Stromaufnahme (A)	0,70	0,80	1,00	1,10	1,25	1,25
Kabel 4 x 0,75 (m)	L. 2,5	L. 2,5	L. 2,5	L. 2,5	L. 2,5	L. 2,5
Betriebszeit (Min)	4	4	4	4	4	4
Schutzgrad	IP44	IP44	IP44	IP44	IP44	IP44
Speicherkapazität des Funkempfängers (Nr. Handsenders)	15	15	15	15	15	15
Gewicht (kg)	3,2	3,2	3,6	3,6	3,6	3,6
L1 (mm)	646	646	646	646	646	646



Cherubini Handsender

Einkanal-, Mehrkanal-, Wandsender.

Gateway METAHome

Sie ermöglicht die Steuerung der Z-Wave-Geräte und der funkgesteuerten Motoren CRC RX Cherubini mittels Smartphones und Sprachassistenten.

Rugiada TX Funk-Regensensor

Regensensor mit Funkverbindung zu Cherubini Domotik Sender.

Wetterstationen WindTec und Mistral

Windwächter, Wind- und Sonnenwächter sowie drahtloser Vibrations-Windwächter.

Ocean Ø45



Mechanische Endabschaltung

Zuverlässige und fein abgestufte Einstellung der Endabschaltung.

Beidseitiger Zugang zu den Einstellschrauben.

Kompaktes Nothandkurbelsystem

Die geringen Abmessungen ermöglichen die Installation in beengten Platzverhältnissen.

Untersetzung **1:24**.

Befestigung ohne Motorlager

Der metallische Motorkopf erlaubt eine direkte Befestigung des Motors ohne zusätzliche Motorlager.

Robust und sicher

Der sternförmige Abtrieb aus Metall verleiht dem Motor große Zuverlässigkeit und Stabilität.

DRAHTGEBUNDEN MIT NHK -SYSTEM

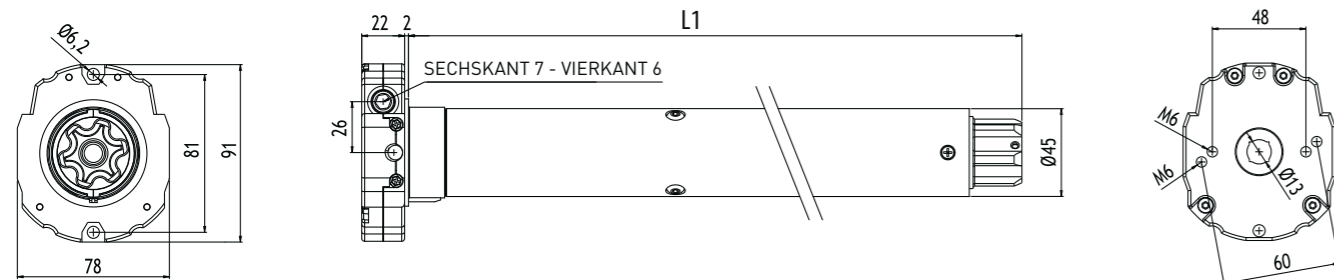

Ocean Ø45

HAUPT- IGENSCHAFTEN

TECHNISCHE DATEN

Drehmoment (Nm)	15	25	32	40	50
Drehzahl (rpm)	17	17	17	17	12
Endanschlag Umdrehungen	32	32	32	32	32
Leistung (W)	170	225	250	275	275
Spannung(V/Hz)	230/50	230/50	230/50	230/50	230/50
Stromaufnahme (A)	0,80	1,00	1,10	1,25	1,25
Kabel* 4 x 0,75 (m)	L. 2,5	L. 2,5	L. 2,5	L. 2,5	L. 2,5
Betriebszeit (Min)	4	4	4	4	4
Schutzgrad	IP44	IP44	IP44	IP44	IP44
Gewicht (kg)	3,7	4,0	4,0	4,0	4,0
L1 (mm)	646	646	646	646	646

KOMPONENTEN ZUR MANUELLEN BEDIENUNG

Eine vollständige Liste: "Komponenten zur manuellen Bedienung" finden Sie auf Seite 167

KOMPATIBLE SYSTEME

Das vollständige Angebot an kompatiblen Systemen entnehmen Sie bitte der "Tabelle Kompatibilität" auf Seite 122

ANWENDUNG

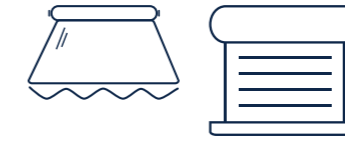

Artikel Nr.	Motorkopf	Drehmoment	Drehzahl
CMS45151700	Zinkdruckguss	15 Nm	17 rpm
CMS45251700	Zinkdruckguss	25 Nm	17 rpm
CMS45321700	Zinkdruckguss	32 Nm	17 rpm
CMS45401700	Zinkdruckguss	40 Nm	17 rpm
CMS45501200	Zinkdruckguss	50 Nm	12 rpm

Zertifizierungen verfügbar unter www.cherubini-group.de

15/17	25/17	32/17	40/17	50/12
15	25	32	40	50
17	17	17	17	12
32	32	32	32	32
170	225	250	275	275
230/50	230/50	230/50	230/50	230/50
0,80	1,00	1,10	1,25	1,25
L. 2,5	L. 2,5	L. 2,5	L. 2,5	L. 2,5
4	4	4	4	4
IP44	IP44	IP44	IP44	IP44
3,7	4,0	4,0	4,0	4,0
646	646	646	646	646

*Auf Anfrage mit Hirschmann Stecker STAS 3 möglich.



DIE AUTOMATION DES NHK MOTORS!

Der Ocean-Motor wird in Kombination mit einem **TDS Compact**- oder einem **Compact ROLL**-Funkempfänger nicht nur kabellos, sondern weist auch ganz neue Funktionen auf.

Nach eventueller Betätigung des NHK-Getriebes bleiben die Endlagen unverändert.



- Hinderniserkennung in der Aufwärtsbewegung.
- Drehmomentabschaltung auf 3 Stufen einstellbar.
- Erste Mittelposition, wird mit dem Handsender programmiert.
- Zweite Mittelposition, wird ebenfalls mit dem Handsender programmiert und über den Lichtsensor des WindTec Lux gesteuert.

- Hinderniserkennung in beide Richtungen, mit Sensibilität auf 3 Stufen einstellbar.
- Zwei Mittelpositionen die per Handsender programmiert und angesteuert werden können.

Ocean RX Ø45



Mechanische Endabschaltung

Mit NHK-Nothandkurbelsystem und integriertem Funkempfänger

Untersetzung 1:24.

Sicher und einfach

Sehr sicheres Rolling Code Decoder System.

Einfache Programmierung und Bedienung; alle Einstell-Operationen werden mittels kleinen Rotationen vom Motor bestätigt.

Spezifische Funktionen

- Präzise Einstellung bei Kassettenmarkisen: Die Einstellung der Schließkraft ermöglicht die perfekte Schließung der Markise und vermeidet die Gefahr einer übermäßigen Spannung des Tuchs und sichert einen perfekten Tuchlängenausgleich.
- Blockierererkennung in Richtung AUF, Sensibilität auf 3 Stufen mittels dem Handsender einstellbar.
- Direkte Befestigung am Motorkopf ohne zusätzliche Motorlager.

Anschlussoptionen

Tasteranschluss.

Kabellose Verbindung zu den Wetterstationen WindTec, Mistral und Rugiada.

MOTOR MIT INTEGRIERTEM FUNKEMPFÄNGER UND NHK -SYSTEM



BRAUN - PHASE
WEISS - TASTERANSCHLUSS
BLAU - NEUTRAL
GELB - GRÜN ⊕

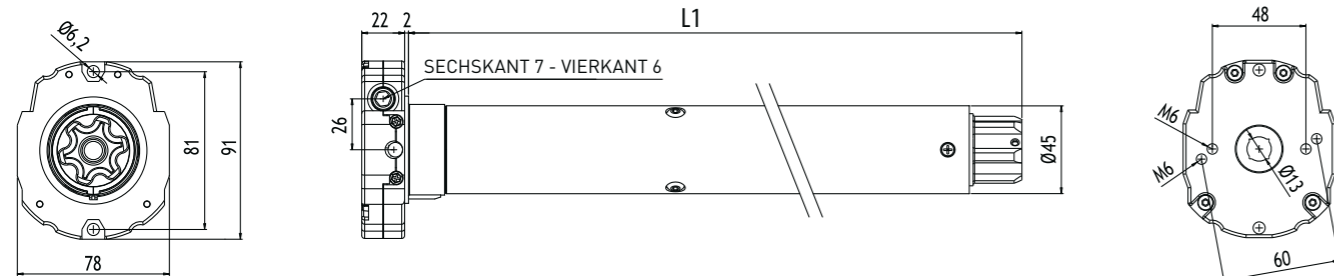

Ocean RX Ø45

HAUPT-IGENSCHAFTEN

TECHNISCHE DATEN

Drehmoment (Nm)	
Drehzahl (rpm)	
Endanschlag Umdrehungen	
Leistung (W)	
Spannung(V/Hz)	
Funkfrequenz (MHz)	
Stromaufnahme (A)	
Kabel* 4 x 0,75 (m)	
Betriebszeit (Min)	
Schutzgrad	
Speicherkapazität des Funkempfängers (Nr. Handsenders)	
Gewicht (kg)	
L1 (mm)	

KOMPONENTEN ZUR MANUELLEN BEDIENUNG

Eine vollständige Liste: "Komponenten zur manuellen Bedienung" finden Sie auf Seite 167

KOMPATIBLE SYSTEME

Das vollständige Angebot an kompatiblen Systemen entnehmen Sie bitte der "Tabelle Kompatibilität" auf Seite 122

ANWENDUNG

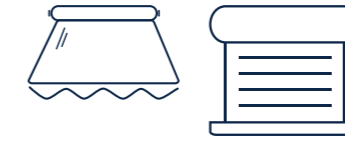

TECHNOLOGIE



Artikel Nr.	Motorkopf	Drehmoment	Drehzahl
CMX45321700	Zinkdruckguss	32 Nm	17 rpm
CMX45401700	Zinkdruckguss	40 Nm	17 rpm
CMX45501200	Zinkdruckguss	50 Nm	12 rpm

Zertifizierungen verfügbar unter www.cherubini-group.de

32/17	40/17	50/12	
Drehmoment (Nm)	32	40	50
Drehzahl (rpm)	17	17	12
Endanschlag Umdrehungen	32	32	32
Leistung (W)	250	275	275
Spannung(V/Hz)	230/50	230/50	230/50
Funkfrequenz (MHz)	433,92	433,92	433,92
Stromaufnahme (A)	1,10	1,25	1,25
Kabel* 4 x 0,75 (m)	L. 3	L. 3	L. 3
Betriebszeit (Min)	4	4	4
Schutzgrad	IP44	IP44	IP44
Speicherkapazität des Funkempfängers (Nr. Handsenders)	15	15	15
Gewicht (kg)	4,2	4,2	4,2
L1 (mm)	725	725	725

*Auf Anfrage mit Hirschmann Stecker STAS 3 möglich.



Gelenkkurbel
mit Haken L=150 cm
Art.Nr. 7463 150G 2101

Markisenkurbel
L. 150 cm
Art.Nr. 9100 150L CH02

Öse mit Sechskant
7 x 86 mm
Art.Nr. 6010 7008 CH16



Cherubini Handsender
Einkanal-, Mehrkanal-,
Wandsender.

Rugiada TX Funk-Regensensor
Regensensor mit
Funkverbindung zu Cherubini
Domotik Sender.

Wetterstationen WindTec und Mistral
Windwächter, Wind- und
Sonnenwächter sowie drahtloser
Vibrations-Windwächter.

Plug&Play Plus Ø45

eher ein System als ein Motor



Elektronische Endlageneinstellung mit Encoder, Drahtgebunden

Geeignet für die Betätigung von Einzelteil-Rollläden für Innen- und Außenbereiche, Rollmarkisen und Screens.

Einfache Installation

Motor montieren, Strom einschalten und... los geht's!
Mit festen Anschlüssen erfolgt die Endlageneinstellung automatisch.

Vielseitig

Ohne feste Anschlüsse, die Endlagen können ganz einfach, mit einer simplen Tastenfolge, eingestellt werden.

KEIN SPEZIELLES EINSTELLKABEL ERFORDERLICH!

Anfrierschutz

Im Falle von festgefrorener Endschiene, Führungen und/oder Stäbe, bleibt der Motor stehen.

Spezifische Funktionen

- Automatische oder manuelle Einstellung der Endlagen.
- Hinderniserkennung in beide Richtungen mit Rücklauf-Freistellung.
- Periodische Freistellung auf den Endlagen.
- Möglichkeit eines direkten Parallelanschlusses.

DRAHTGEBUNDENER MOTOR

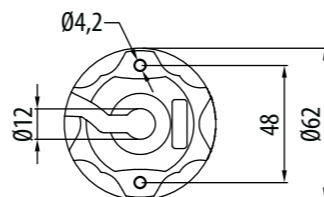
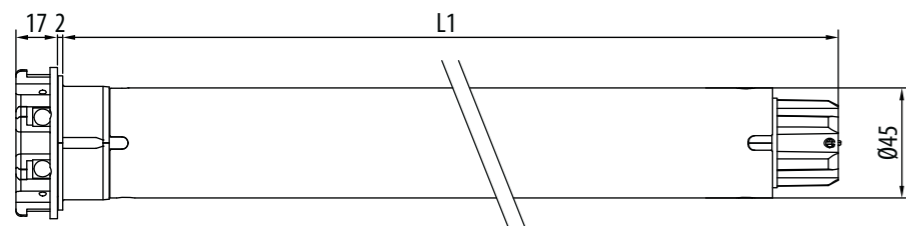

Plug&Play Plus Ø45

HAUPT-IGENSCHAFTEN

TECHNISCHE DATEN

Drehmoment (Nm)
Drehzahl (rpm)
Leistung (W)
Spannung(V/Hz)
Stromaufnahme (A)
Kabel 4 x 0,75 (m)
Betriebszeit (Min)
Schutzgrad
Gewicht (kg)
L1 (mm)

FESTE ANSCHLÄGE

KOMPATIBLE SYSTEME

Das vollständige Angebot an kompatiblen Systemen entnehmen Sie bitte der "Tabelle Kompatibilität" auf Seite 122

ANWENDUNG

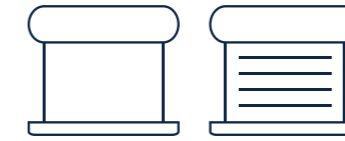

Artikel Nr.	Motorkopf	Drehmoment	Drehzahl
CEQ45061700	KST	6 Nm	17 rpm
CEQ45101700	KST	10 Nm	17 rpm
CEQ45151700	KST	15 Nm	17 rpm
CEQ45251700	KST	25 Nm	17 rpm
CEQ45321700	KST	32 Nm	17 rpm
CEQ45401700	KST	40 Nm	17 rpm
CEQ45501200	KST	50 Nm	12 rpm

Zertifizierungen verfügbar unter www.cherubini-group.de

6/17	10/17	15/17	25/17	32/17	40/17	50/12
6	10	15	25	32	40	50
17	17	17	17	17	17	12
110	135	170	225	250	275	275
230/50	230/50	230/50	230/50	230/50	230/50	230/50
0,50	0,60	0,80	1,00	1,10	1,25	1,25
L. 3	L. 3	L. 3	L. 3	L. 3	L. 3	L. 3
4	4	4	4	4	4	4
IP44	IP44	IP44	IP44	IP44	IP44	IP44
2,3	2,5	2,5	3,2	3,2	3,2	3,2
546	546	546	586	586	586	586

Für die automatische Einstellung der Endscharter sind die Zubehörteile **A** und **B**

A Feste Wellenverbinder

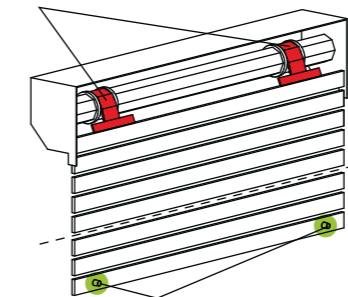

B Sichtbare oder unsichtbare Anschlagpuffer



MyRoll

Ermöglicht den automatischen Betrieb von Motoren.

Plug&Play Ø45

eher ein System als ein Motor



Elektronische Endlageneinstellung - Drahtgebunden

Dieser Motor kann bei allen Rollläden eingesetzt werden.

Einfache Installation

Motor montieren, Strom einschalten und... los geht's!
KEINE EINSTELLUNGEN ERFORDERLICH.

Kontinuierliche Selbsteinlernung

Optimierung der Endlagen dank konstantem Ablesen des Drehmoments beim Lauf des Rollladens.

Spezifische Funktionen

- Automatische Einstellung der Endlagen.
- Anfrierschutz und Hinderniserkennung in Auf- und Abwärtsbewegung.
- Möglichkeit eines direkten Parallelanschlusses.
- Freistellung in jeder Endlagen.
- Hinderniserkennung in beide Richtungen mit Rücklauf-Freistellung.

DRAHTGEBUNDENER MOTOR

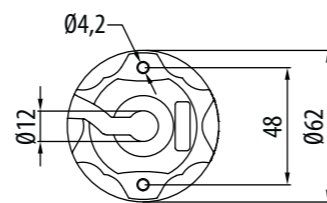
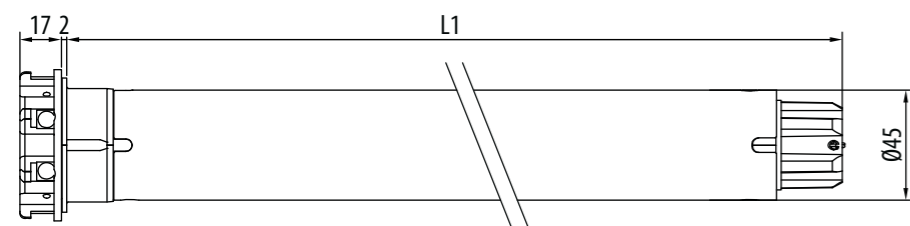

Plug&Play Ø45

HAUPT- IGENSCHAFTEN

TECHNISCHE DATEN

Drehmoment (Nm)	
Drehzahl (rpm)	
Leistung (W)	
Spannung(V/Hz)	
Stromaufnahme (A)	
Kabel 4 x 0,75 (m)	
Betriebszeit (Min)	
Schutzgrad	
Gewicht (kg)	
L1 (mm)	

FESTE ANSCHLÄGE

KOMPATIBLE SYSTEME

Das vollständige Angebot an kompatiblen Systemen entnehmen Sie bitte der "Tabelle Kompatibilität" auf Seite 122

ANWENDUNG



Artikel Nr.	Motorkopf	Drehmoment	Drehzahl
CEP45061700F	KST	6 Nm	17 rpm
CEP45101700F	KST	10 Nm	17 rpm
CEP45151700F	KST	15 Nm	17 rpm
CEP45251700F	KST	25 Nm	17 rpm

Zertifizierungen verfügbar unter www.cherubini-group.de
Für höhere Drehmomente siehe Plug&Play Plus (Seite 58)

6/17	10/17	15/17	25/17
6	10	15	25
17	17	17	17
110	135	170	225
230/50	230/50	230/50	230/50
0,50	0,60	0,80	1,00
L. 3	L. 3	L. 3	L. 3
4	4	4	4
IP44	IP44	IP44	IP44
2,2	2,3	2,4	3,1
496	496	546	546

Für ein einwandfreies Funktionieren sind die Zubehörteile **A** und **B** nötig.

A Feste Wellenverbinder

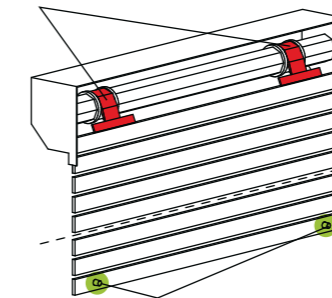

Einfache Installation: nach Montage des Motors, werden die Endlagen automatisch eingestellt.

B Sichtbare oder unsichtbare Anschlagpuffer



MyRoll

Ermöglicht den automatischen Betrieb von Motoren.

Plug&Play Ocean Easy Ø45



kompakt, robust, automatisch!

Elektronische Endlageneinstellung und Nothandkurbelsystem

Geeignet für die Installation in Rollläden, die mit festen Wellenverbinder und Anschlagpuffer auf der letzten Lamelle ausgestattet sind.

Kompaktes Nothandkurbelsystem

Untersetzung **1:18**.

Einfache Installation

Motor montieren, Strom einschalten und... los geht's!
KEINE EINSTELLUNGEN ERFORDERLICH.

Spezifische Funktionen

- Automatische Einstellung der Endlagen.
- Nach eventueller Betätigung des NHK-Getriebes bleiben die Endlagen unverändert.
- Anfrierschutz und Hinderniserkennung in Auf- und Abwärtsbewegung.
- Möglichkeit eines direkten Parallelanschlusses.

DRAHTGEBUNDEN MIT NHK -SYSTEM

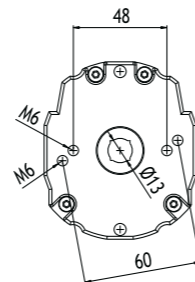
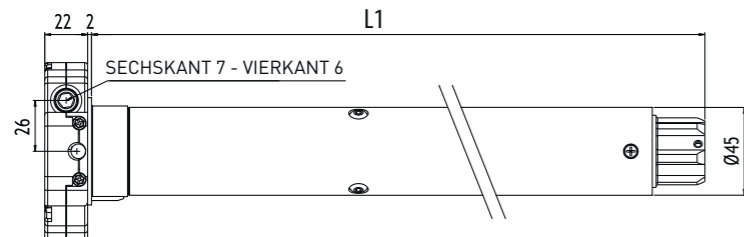
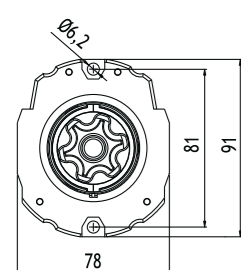

Plug&Play Ocean Easy Ø45

HAUPT- IGENSCHAFTEN

TECHNISCHE DATEN

Drehmoment (Nm)	10
Drehzahl (rpm)	17
Leistung (W)	150
Spannung(V/Hz)	230/50
Stromaufnahme (A)	0,70
Kabel 4 x 0,75	
Betriebszeit (Min)	4
Schutzgrad	IP44
Gewicht (kg)	3,5
L1 (mm)	646

FESTE ANSCHLÄGE

KOMPONENTEN ZUR MANUELLEN BEDIENUNG

Eine vollständige Liste:
"Komponenten zur manuellen
Bedienung" finden Sie
auf Seite 167

KOMPATIBLE SYSTEME

Das vollständige Angebot
an kompatiblen Systemen
entnehmen Sie bitte der
"Tabelle Kompatibilität"
auf Seite 122

ANWENDUNG



Artikel Nr.	Motorkopf	Drehmoment	Drehzahl
CEN45101700	Zinkdruckguss	10 Nm	17 rpm
CEN45201700	Zinkdruckguss	20 Nm	17 rpm

Zertifizierungen verfügbar unter www.cherubini-group.de

10/17	20/17	
Drehmoment (Nm)	10	20
Drehzahl (rpm)	17	17
Leistung (W)	150	170
Spannung(V/Hz)	230/50	230/50
Stromaufnahme (A)	0,70	0,80
Kabel 4 x 0,75		
Betriebszeit (Min)	4	4
Schutzgrad	IP44	IP44
Gewicht (kg)	3,5	3,5
L1 (mm)	646	646

*Schwarzes Neopren-Kabel wird separat zum Motor geliefert.
Gewünschte Kabellänge auswählen.
A4503_0J02 Länge 1 m
A4503_0J03 Länge 2 m
A4503_0D66 Länge 3 m
A4503_0D67 Länge 5 m
A4503_0D68 Länge 10 m

A Feste Wellenverbinder

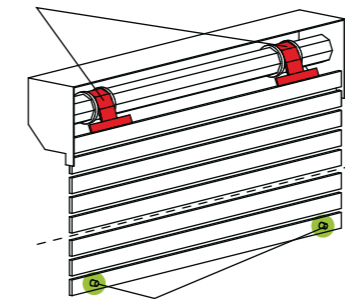

Für ein einwandfreies Funktionieren sind
die Zubehörteile **A** und **B** nötig.

B Sichtbare oder unsichtbare Anschlagpuffer



Cherubini Handsender

Einkanal-, Mehrkanal-, Wandsender.



OPTime Funkempfänger

Funkempfänger im Kleinformat mit Easy
Stecker. Kompatibel mit den Cherubini
Handsendern.

Plug&Play Exeo Easy Ø45



maximale Öffnungsgeschwindigkeit bei manueller Bedienung

Elektronische Endlageneinstellung und Nothandkurbelsystem

Geeignet für die Installation in Rollläden mit einem Gewicht von maximal 15 kg mit achteckiger Rolle 60, Rolle ZF 54 oder ZF 64, die mit feste Wellenverbinder und Anschlagpuffer auf der letzten Lamelle ausgestattet sind.

Kompaktes und noch schnelleres Nothandkurbelsystem

Neue Untersetzung von **1:6,7** für schnelleres manuelles Öffnen im Notfall.

Einfache Installation

Motor montieren, Strom einschalten und... los geht's!
KEINE EINSTELLUNGEN ERFORDERLICH.

Spezifische Funktionen

- Automatische Einstellung der Endlagen.
- Nach eventueller Betätigung des NHK-Getriebes bleiben die Endlagen unverändert.
- Anfrierschutz und Hinderniserkennung in Auf- und Abwärtsbewegung.
- Möglichkeit eines direkten Parallelanschlusses.

DRAHTGEBUNDEN MIT NHK -SYSTEM

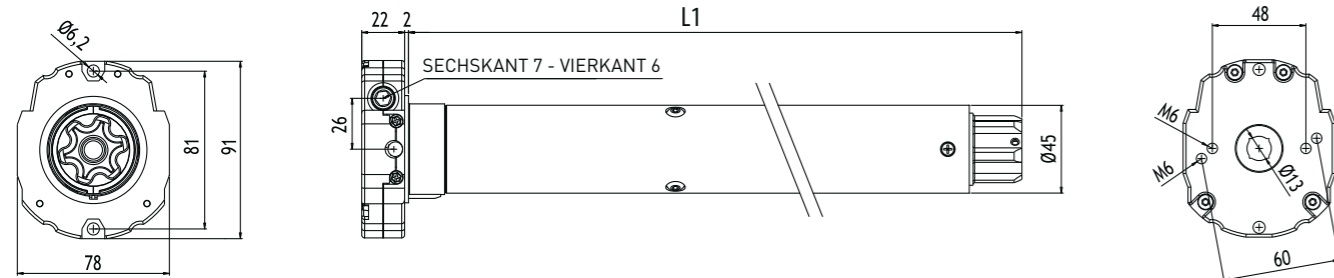

Plug&Play Exeo Easy Ø45

HAUPT-IGENSCHAFTEN

TECHNISCHE DATEN

Drehmoment (Nm)	10
Drehzahl (rpm)	17
Leistung (W)	105
Spannung(V/Hz)	230/50
Stromaufnahme (A)	0,48
Kabel 4 x 0,75	L. 15 cm (inklusive Stecker)
Betriebszeit (Min)	4
Schutzgrad	IP44
Gewicht (kg)	2,7
L1 (mm)	588

FESTE ANSCHLÄGE

KOMPONENTEN ZUR MANUELLEN BEDIENUNG

Eine vollständige Liste: "Komponenten zur manuellen Bedienung" finden Sie auf Seite 167

KOMPATIBLE SYSTEME

Das vollständige Angebot an kompatiblen Systemen entnehmen Sie bitte der "Tabelle Kompatibilität" auf Seite 122

ANWENDUNG



Artikel Nr.	Motorkopf	Drehmoment	Drehzahl
CEH45101700	Zinkdruckguss	10 Nm	17 rpm

Zertifizierungen verfügbar unter www.cherubini-group.de

10/17

10
17
105
230/50
0,48
L. 15 cm (inklusive Stecker)
4
IP44
2,7
588

*Schwarzes Neopren-Kabel wird separat zum Motor geliefert.

Gewünschte Kabellänge auswählen.

A4503_OJ02 Länge 1 m

A4503_OJ03 Länge 2 m

A4503_OD66 Länge 3 m

A4503_OD67 Länge 5 m

A4503_OD68 Länge 10 m

A Feste Wellenverbinder

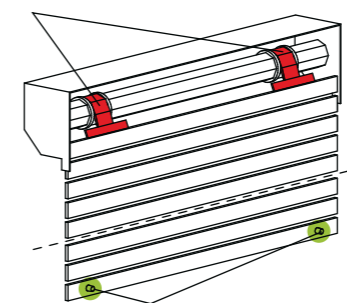

Für ein einwandfreies Funktionieren sind die Zubehörteile **A** und **B** nötig.

B Sichtbare oder unsichtbare Anschlagpuffer



Cherubini Handsender

Einkanal-, Mehrkanal-, Wandsender.



OPTime Funkempfänger

Funkempfänger im Kleinformat mit Easy Stecker. Kompatibel mit den Cherubini Handsendern.

Plug&Play Safe Easy Ø45



der kompakte Motor für den zweiten Fluchtweg

Elektronische Endlageneinstellung und Nothandkurbelsystem

Geeignet für die Installation in Rollläden, die mit festen Wellenverbinder und Anschlagpuffer auf der letzten Lamelle ausgestattet sind.

Kompaktes Nothandkurbelsystem

Die geringen Abmessungen ermöglichen die Installation in beengten Platzverhältnissen. Untersetzung 1:15.

Einfache Installation

Setzen Sie einfach den Motor in die Welle ein und schließen Sie den Stecker an.

Spezifische Funktionen

- Automatische Einstellung der Endlagen.
- Nach eventueller Betätigung des NHK-Getriebes bleiben die Endlagen unverändert.
- Anfrierschutz und Hinderniserkennung in Auf- und Abwärtsbewegung.
- Möglichkeit eines direkten Parallelanschlusses.

Easy-Stecker mit schwarzem UV-Neoprenkabel

Für eine schnelle und sichere Installation auf der Baustelle.

DRAHTGEBUNDEN MIT NHK -SYSTEM

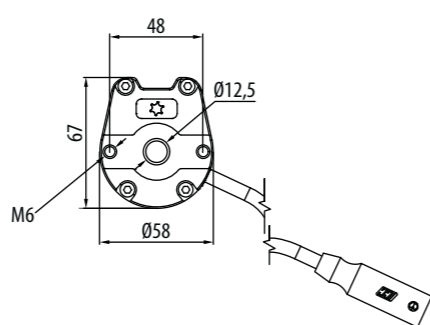
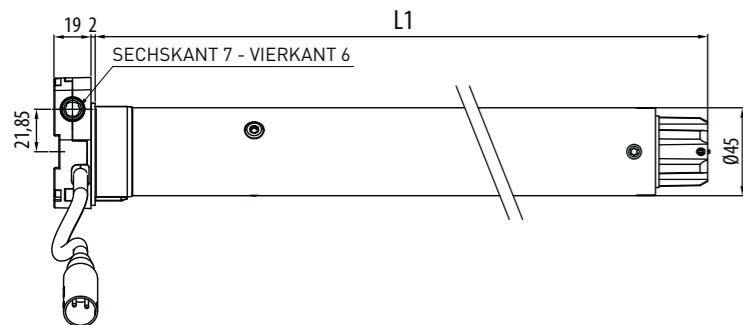

Plug&Play Safe Easy Ø45

HAUPT-IGENSCHAFTEN

TECHNISCHE DATEN

Drehmoment (Nm)
Drehzahl (rpm)
Leistung (W)
Spannung(V/Hz)
Stromaufnahme (A)
Kabel 4 x 0,75
Betriebszeit (Min)
Schutzgrad
Gewicht (kg)
L1 (mm)

ANWENDUNG



Artikel Nr.	Motorkopf	Drehmoment	Drehzahl
CEK45061700	Zinkdruckguss	6 Nm	17 rpm
CEK45101700	Zinkdruckguss	10 Nm	17 rpm
CEK45151700	Zinkdruckguss	15 Nm	17 rpm

Zertifizierungen verfügbar unter www.cherubini-group.de

6/17	10/17	15/17
6	10	15
17	17	17
110	135	170
230/50	230/50	230/50
0,50	0,60	0,80
L. 20 cm (inklusive Stecker)	L. 20 cm (inklusive Stecker)	L. 20 cm (inklusive Stecker)
4	4	4
IP44	IP44	IP44
2,5	2,6	2,8
531	546	561

*Schwarzes Neopren-Kabel wird separat zum Motor geliefert.

Gewünschte Kabellänge auswählen.

A4503_OJ02 Länge 1 m

A4503_OJ03 Länge 2 m

A4503_OD66 Länge 3 m

A4503_OD67 Länge 5 m

A4503_OD68 Länge 10 m

FESTE ANSCHLÄGE

KOMPONENTEN ZUR MANUELLEN BEDIENUNG

Eine vollständige Liste: "Komponenten zur manuellen Bedienung" finden Sie auf Seite 167

A Feste Wellenverbinder

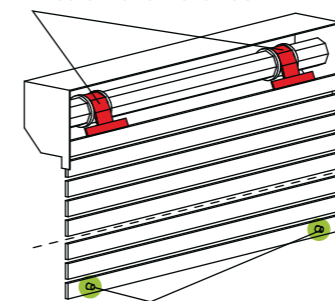

Für ein einwandfreies Funktionieren sind die Zubehörteile A und B nötig.

B Sichtbare oder unsichtbare Anschlagpuffer



Cherubini Handsender

Einkanal-, Mehrkanal-, Wandsender.



OPTime Funkempfänger

Funkempfänger im Kleinformat mit Easy Stecker. Kompatibel mit den Cherubini Handsendern.

Plug&Play Short Ø45



alle Funktionen des "plug&play" in nur 36 cm!

Elektronische Endlageneinstellung - Drahtgebunden

Dieser Motor kann bei allen Rollläden eingesetzt werden.

Einfache Installation

Motor montieren, Strom einschalten und... los geht's!
KEINE EINSTELLUNGEN ERFORDERLICH.

Spezifische Funktionen

- Automatische Einstellung der Endlagen.
- Anfrierschutz und Hinderniserkennung in Auf- und Abwärtsbewegung.
- Möglichkeit eines direkten Parallelanschlusses.



DRAHTGEBUNDENER MOTOR

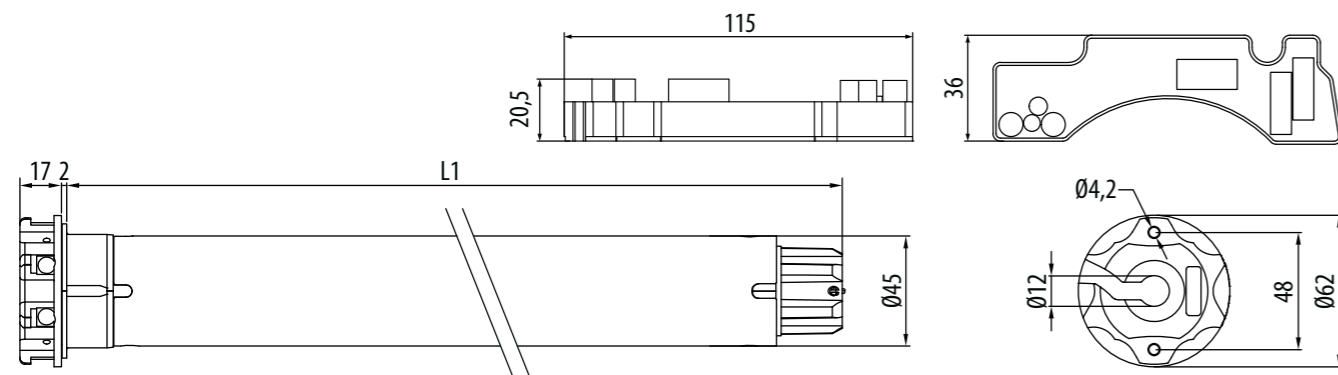

Plug&Play Short Ø45

HAUPT- IGENSCHAFTEN

TECHNISCHE DATEN

Drehmoment (Nm)	6
Drehzahl (rpm)	17
Leistung (W)	110
Spannung(V/Hz)	230/50
Stromaufnahme (A)	0,50
Kabel 4 x 0,75 (m)	L. 2,6
Betriebszeit (Min)	4
Schutzgrad	IP44
Gewicht (kg)	1,7*
L1 (mm)	343

ANWENDUNG



Artikel Nr.	Motorkopf	Drehmoment	Drehzahl
CES45061700	KST	6 Nm	17 rpm

Zertifizierungen verfügbar unter www.cherubini-group.de

6/17

6
17
110
230/50
0,50
L. 2,6
4
IP44
1,7*
343

* Einschließlich Funkempfänger

FESTE ANSCHLÄGE

Für ein einwandfreies Funktionieren sind die Zubehörteile **A** und **B** nötig.

A Feste Wellenverbinder

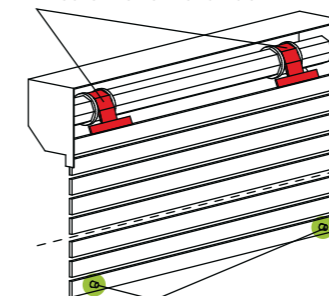

Einfache Installation: nach Montage des Motors, werden die Endlagen automatisch eingestellt.

B Sichtbare oder unsichtbare Anschlagpuffer

KOMPATIBLE SYSTEME

Das vollständige Angebot an kompatiblen Systemen entnehmen Sie bitte der "Tabelle Kompatibilität" auf Seite 122

Plug&Play Short RX Ø45

alle Funktionen des "plug&play" in nur 36cm!
Mit integriertem Funkempfänger!



Elektronische Endlageneinstellung mit Funk-Drahtgebunden

Dieser Motor kann bei allen Rollläden eingesetzt werden.

Einfache Installation

Motor montieren, Strom einschalten und... los geht's!

Anschlussoptionen

Tasteranschluss.

Spezifische Funktionen

- Automatische Einstellung der Endlagen.
- Anfrierschutz und Hinderniserkennung in Auf- und Ab- Bewegung mit Entlastung.
- Möglichkeit zwei Mittelpositionen zu setzen, die mittels Handsender betätigt werden können.
- Variable Drehmomentabschaltung.
- Für die Blockierererkennung im Abwärtslauf kann auf dem Handsender die Funktion "Supersensibilität" aktiviert werden, die ein komplettes Zusammenraffen der Lamellen verhindert.



MOTOR MIT INTEGRIERTEM FUNKEMPFÄNGER

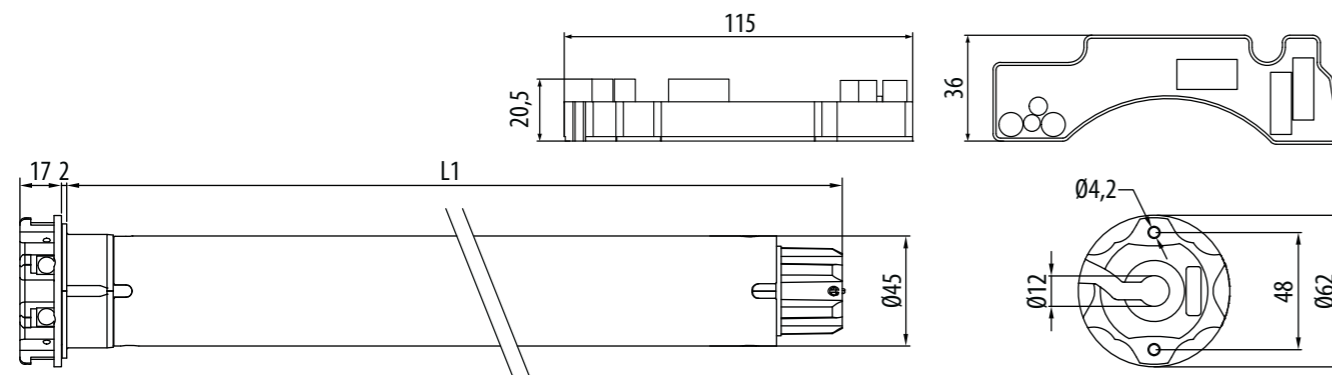

Plug&Play Short RX Ø45

HAUPT-IGENSCHAFTEN

TECHNISCHE DATEN

Drehmoment (Nm)	6
Drehzahl (rpm)	17
Leistung (W)	110
Spannung(V/Hz)	230/50
Funkfrequenz (MHz)	433,92
Stromaufnahme (A)	0,50
Kabel 4 x 0,75 (m)	L. 2,6
Betriebszeit (Min)	4
Schutzgrad	IP44
Speicherkapazität des Funkempfängers (Nr. Handsenders)	15
Gewicht (kg)	1,7 (einschließlich Funkempfänger)
L1 (mm)	343

FESTE ANSCHLÄGE

ANWENDUNG



TECHNOLOGIE



Artikel Nr.	Motorkopf	Drehmoment	Drehzahl
CEX45061700	KST	6 Nm	17 rpm

Zertifizierungen verfügbar unter www.cherubini-group.de

6/17

6
17
110
230/50
433,92
0,50
L. 2,6
4
IP44
15
1,7 (einschließlich Funkempfänger)
343

Für ein einwandfreies Funktionieren sind die Zubehörteile **A** und **B** nötig.

A Feste Wellenverbinder

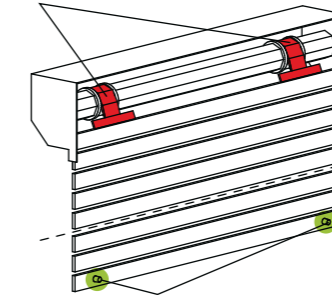

Einfache Installation: nach Montage des Motors, werden die Endlagen automatisch eingestellt.

B Sichtbare oder unsichtbare Anschlagpuffer



Skipper Senso

Handsender mit integriertem Licht- und Temperatursensor. Sorgt zu jeder Jahreszeit für ideales Raumklima.

Cherubini Handsender

Einkanal-, Mehrkanal-, Wandsender.

Domotik-Sender

Ermöglicht die Bedienung der Cherubini Funkmotoren mit der hauseigenen Automation und Bedienungsschaltern.

Gateway METAHome

Sie ermöglicht die Steuerung der Z-Wave-Geräte und der funkgesteuerten Motoren CRC RX Cherubini mittels Smartphones und Sprachassistenten.

KOMPATIBLE SYSTEME

Das vollständige Angebot an kompatiblen Systemen entnehmen Sie bitte der "Tabelle Kompatibilität" auf Seite 122

Insta Short ZRX Ø45



integriertes Dual-Funk im kompaktesten Plug&Play

Elektronische Endlageneinstellung mit integriertem Z-Wave und CRC RX Funkempfänger und verdrahtet

Dieser Motor kann bei allen Rollläden eingesetzt werden. SmartStart für die Einbindung in Z-Wave-Ökosysteme.

Einfache Installation

Motor montieren, Strom einschalten und... los geht's!

Rückmeldung - Bidirektional

Der Motor bewahrt seinen Status in jedem Fall bei jeder Art von empfangenem Befehl; verdrahtet über Taster oder Schalter, über CRC RX-Funk mittels Handsender, über das Z-Wave-Netz, über Sprachassistent, Tablet oder Smartphone.

Anschlussoptionen

Tasteranschluss.

Funktion

Dank des Dual-Funks bietet der Motor die gleichen Vorteile und behält die einfache Programmierung der Cherubini-RX Motoren, mit perfekter Integration in Z-Wave Hausautomation-Netze.

Spezifische Funktionen

- Automatische Einstellung der Endlagen.
- Anfrierschutz und Hinderniserkennung in Auf- und Ab- Bewegung mit Entlastung.
- Möglichkeit eine Zwischenposition zu setzen, die mittels Handsender betätigt werden kann.

MOTOR MIT INTEGRIERTEM FUNKEMPFÄNGER



BRAUN - PHASE
WEISS - TASTERANSCHLUSS
BLAU - NEUTRAL
GELB - GRÜN ⊕

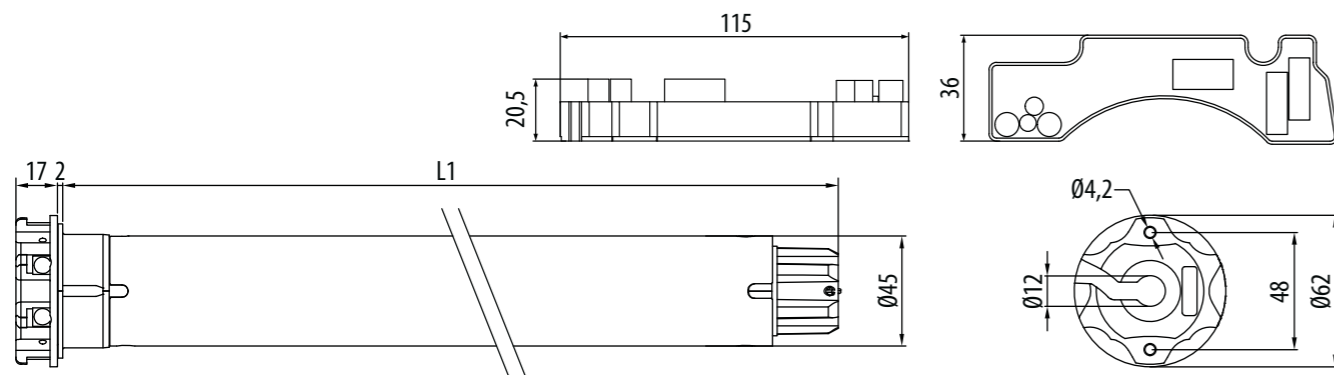

Insta Short ZRX Ø45

HAUPT- IGENSCHAFTEN

TECHNISCHE DATEN

Drehmoment (Nm)	6
Drehzahl (rpm)	17
Leistung (W)	110
Spannung(V/Hz)	230/50
Funkfrequenz (MHz)	433,92
Stromaufnahme (A)	0,50
Kabel 4 x 0,75 (m)	L. 2,6
Betriebszeit (Min)	4
Schutzgrad	IP44
Speicherkapazität des Funkempfängers (Nr. Handsenders)	15
Gewicht (kg)	1,7 (einschließlich Funkempfänger)
L1 (mm)	343

FESTE ANSCHLÄGE

ANWENDUNG



TECHNOLOGIE



Artikel Nr.	Motorkopf	Drehmoment	Drehzahl
CZX45061700	KST	6 Nm	17 rpm

Zertifizierungen verfügbar unter www.cherubini-group.de

6/17

Drehmoment (Nm)	6
Drehzahl (rpm)	17
Leistung (W)	110
Spannung(V/Hz)	230/50
Funkfrequenz (MHz)	433,92
Stromaufnahme (A)	0,50
Kabel 4 x 0,75 (m)	L. 2,6
Betriebszeit (Min)	4
Schutzgrad	IP44
Speicherkapazität des Funkempfängers (Nr. Handsenders)	15
Gewicht (kg)	1,7 (einschließlich Funkempfänger)
L1 (mm)	343

Für ein einwandfreies Funktionieren sind die Zubehörteile A und B nötig.

A Feste Wellenverbinder

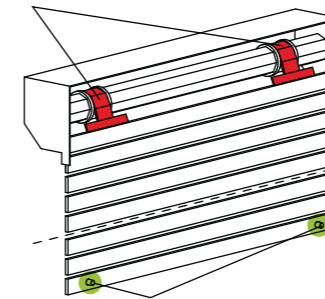

Einfache Installation: nach Montage des Motors, werden die Endlagen automatisch eingestellt.

B Sichtbare oder unsichtbare Anschlagpuffer



Skipper Senso

Handsender mit integriertem Licht- und Temperatursensor. Sorgt zu jeder Jahreszeit für ideales Raumklima.

Cherubini Handsender

Einkanal-, Mehrkanal-, Wandsender.

Gateway METAHome

Sie ermöglicht die Steuerung der Z-Wave-Geräte und der funkgesteuerten Motoren CRC RX Cherubini mittels Smartphones und Sprachassistenten.

KOMPATIBLE SYSTEME

Das vollständige Angebot an kompatiblen Systemen entnehmen Sie bitte der "Tabelle Kompatibilität" auf Seite 122

Wave Wire Ø45

der "plug&play" für Markisen



Elektronische Endlageneinstellung mit Encoder, Drahtgebunden
EINFACHE INSTALLATION, EINFACHE PROGRAMMIERUNG!

Einstellung der Endanschläge mittels Bedientaster

Es ist nicht erforderlich die Einstellung am Kopf des Motors vorzunehmen.

KEIN SPEZIELLES EINSTELLKABEL ERFORDERLICH!

Spezifische Funktionen

- Die Funktion "Supersensibilität" der Blockierererkennung im Abwärtslauf auf 3 verschiedenen Stufen einstellbar (nur für 15 Nm).
- Bei Kassettenmarkisen kann die obere Endlage automatisch eingestellt werden (ab 32 Nm).
- Bei anderen Arten von Markisen erfolgt die Programmierung beider Endlagendurch eine einfache Tastenfolge direkt am Bedientaster.
- Möglichkeit eines direkten Parallelanschlusses.

DRAHTGEBUNDENER MOTOR

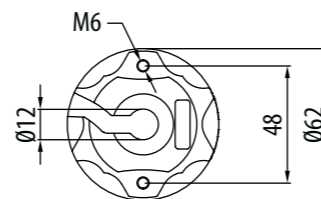
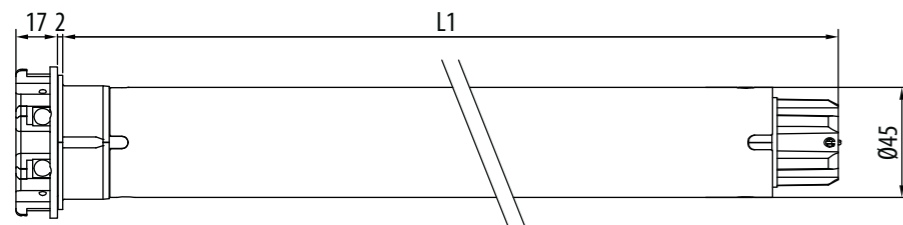

Wave Wire Ø45

HAUPT-IGENSCHAFTEN

TECHNISCHE DATEN

Drehmoment (Nm)	15	32	40	50
Drehzahl (rpm)	17	17	17	12
Leistung (W)	170	250	275	275
Spannung(V/Hz)	230/50	230/50	230/50	230/50
Stromaufnahme (A)	0,80	1,10	1,25	1,25
Kabel 4 x 0,75 (m)	L. 3	L. 3	L. 3	L. 3
Betriebszeit (Min)	4	4	4	4
Schutzgrad	IP44	IP44	IP44	IP44
Gewicht (kg)	3,0	3,4	3,4	3,4
L1 (mm)	503	543	543	543

ANWENDUNG

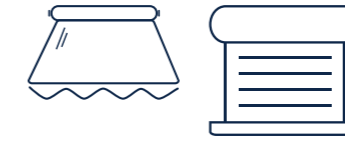

Artikel Nr.	Motorkopf	Drehmoment	Drehzahl
CEW45151700	Zinkdruckguss	15 Nm	17 rpm
CEW45321700	Zinkdruckguss	32 Nm	17 rpm
CEW45401700	Zinkdruckguss	40 Nm	17 rpm
CEW45501200	Zinkdruckguss	50 Nm	12 rpm

Zertifizierungen verfügbar unter www.cherubini-group.de

15/17	32/17	40/17	50/12
15	32	40	50
17	17	17	12
170	250	275	275
230/50	230/50	230/50	230/50
0,80	1,10	1,25	1,25
L. 3	L. 3	L. 3	L. 3
4	4	4	4
IP44	IP44	IP44	IP44
3,0	3,4	3,4	3,4
503	543	543	543

KOMPATIBLE SYSTEME

Das vollständige Angebot an kompatiblen Systemen entnehmen Sie bitte der "Tabelle Kompatibilität" auf Seite 122



Cherubini Handsender

Einkanal-, Mehrkanal-, Wandsender.



Funkempfänger TDS Gold

Dieser Funkempfänger erlaubt die Bedienung der mechanischen Motoren mit den Handsendern.



Wetterstationen WindTec WindTec SC

Windwächter und kombinierte Wind-Sonnensensoren mit Funkempfänger und drahtgebundene Windwächter.

Senso Wire Ø45

ideal für Insektenschutz und Screens



Elektronische Endlageneinstellung mit Encoder, Drahtgebunden
EINFACHE INSTALLATION, EINFACHE PROGRAMMIERUNG!

Einstellung der Endanschläge mittels Bedientaster

Es ist nicht erforderlich die Einstellung am Kopf des Motors vorzunehmen.

KEIN SPEZIELLES EINSTELLKABEL ERFORDERLICH!

Spezifische Funktionen

- Die Funktion "Supersensibilität" der Blockierererkennung im Abwärtslauf auf 3 verschiedenen Stufen einstellbar.
- Möglichkeit eines direkten Parallelanschlusses.



DRAHTGEBUNDENER MOTOR

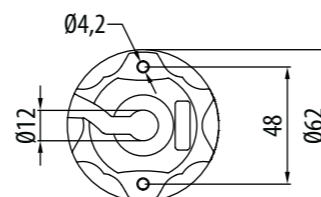
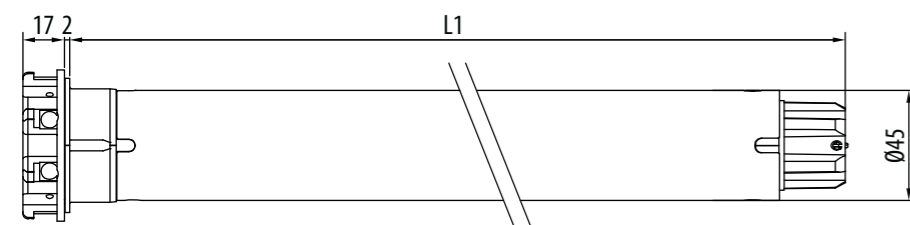

Senso Wire Ø45

HAUPT- IGENSCHAFTEN

TECHNISCHE DATEN

Drehmoment (Nm)	10	15	25	7	15
Drehzahl (rpm)	17	17	17	30	30
Leistung (W)	135	170	225	170	225
Spannung(V/Hz)	230/50	230/50	230/50	230/50	230/50
Stromaufnahme (A)	0,60	0,80	1,00	0,80	1,00
Kabel 4 x 0,75 (m)	L. 3	L. 3	L. 3	L. 3	L. 3
Betriebszeit (Min)	4	4	4	4	4
Schutzgrad	IP44	IP44	IP44	IP44	IP44
Gewicht (kg)	2,4	2,5	3,2	2,5	3,2
L1 (mm)	488	503	543	503	543

KOMPATIBLE SYSTEME

Das vollständige Angebot an kompatiblen Systemen entnehmen Sie bitte der "Tabelle Kompatibilität" auf Seite 122

ANWENDUNG

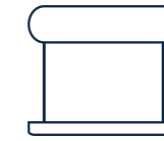

TECHNOLOGIE



Artikel Nr.	Motorkopf	Drehmoment	Drehzahl
CEG45101700	KST	10 Nm	17 rpm
CEG45151700	KST	15 Nm	17 rpm
CEG45251700	KST	25 Nm	17 rpm
CEG45073000	KST	7 Nm	30 rpm
CEG45153000	KST	15 Nm	30 rpm

Zertifizierungen verfügbar unter www.cherubini-group.de

10/17	15/17	25/17	7/30	15/30
10	15	25	7	15
17	17	17	30	30
135	170	225	170	225
230/50	230/50	230/50	230/50	230/50
0,60	0,80	1,00	0,80	1,00
L. 3	L. 3	L. 3	L. 3	L. 3
4	4	4	4	4
IP44	IP44	IP44	IP44	IP44
2,4	2,5	3,2	2,5	3,2
488	503	543	503	543



Cherubini Handsender

Einkanal-, Mehrkanal-, Wandsender.



Funkempfänger TDS Gold

Dieser Funkempfänger erlaubt die Bedienung der mechanischen Motoren mit den Handsendern.



Wetterstationen WindTec WindTec SC

Windwächter und kombinierte Wind-Sonnensensoren mit Funkempfänger und drahtgebundene Windwächter.

Modo RX Ø45

die ideale Lösung für alle Arten von Rollläden



Elektronische Endlageneinstellung mit integriertem Funkempfänger und verdrahtet

Einfache und feinabgestufte Einstellung der Endlagen über den Handsender.

Die Encoder-Technologie gewährleistet absolute Genauigkeit und Zuverlässigkeit bei der Einhaltung der Endlagenpositionen.

Sicher und einfach

Sehr sicheres Rolling Code Decoder System.

Einfache Programmierung und Bedienung; alle Einstell-Operationen werden mittels kleinen Rotationen vom Motor bestätigt.

Spezifische Funktionen

- Anfrierschutz und Blockiererkennung bei der Auf- und Abwärtsbewegung mit dreistufiger Sensibilitätseinstellung.
- Möglichkeit der Einstellung einer Mittelposition.

Anschlussoptionen

Tasteranschluss.

MOTOR MIT INTEGRIERTEM FUNKEMPFÄNGER

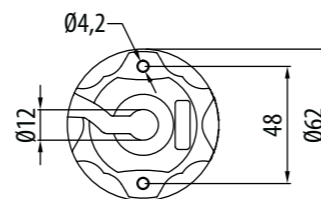
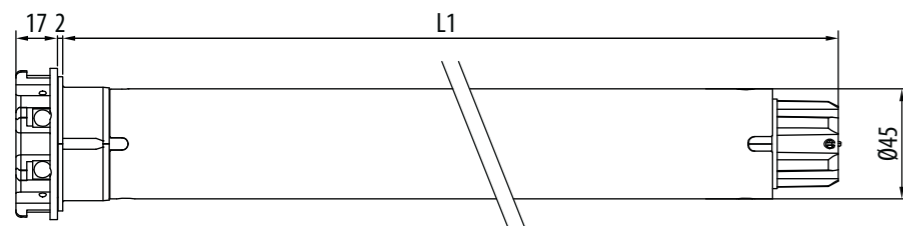

Modo RX Ø45

HAUPT- IGENSCHAFTEN

TECHNISCHE DATEN

Drehmoment (Nm)
Drehzahl (rpm)
Leistung (W)
Spannung(V/Hz)
Funkfrequenz (MHz)
Stromaufnahme (A)
Kabel 4 x 0,75 (m)
Betriebszeit (Min)
Schutzgrad
Speicherkapazität des Funkempfängers (Nr. Handsenders)
Gewicht (kg)
L1 (mm)

ANWENDUNG



TECHNOLOGIE



Artikel Nr.	Motorkopf	Drehmoment	Drehzahl
CE045101705	KST	10 Nm	17 rpm
CE045201705	KST	20 Nm	17 rpm
CE045301705	KST	30 Nm	17 rpm
CE045401705	KST	40 Nm	17 rpm
CE045501205	KST	50 Nm	12 rpm

Zertifizierungen verfügbar unter www.cherubini-group.de

10/17	20/17	30/17	40/17	50/12
10	20	30	40	50
17	17	17	17	12
135	195	250	275	275
230/50	230/50	230/50	230/50	230/50
433,92	433,92	433,92	433,92	433,92
0,60	0,85	1,10	1,25	1,25
L. 2,5	L. 2,5	L. 2,5	L. 2,5	L. 2,5
4	4	4	4	4
IP44	IP44	IP44	IP44	IP44
15	15	15	15	15
2,3	2,3	3,2	3,2	3,2
546	546	586	586	586

KOMPATIBLE SYSTEME

Das vollständige Angebot an kompatiblen Systemen entnehmen Sie bitte der "Tabelle Kompatibilität" auf Seite 122



Skipper Senso

Handsender mit integriertem Licht- und Temperatursensor. Sorgt zu jeder Jahreszeit für ideales Raumklima.



Cherubini Handsender

Einkanal-, Mehrkanal-, Wandsender.



Gateway METAHome

Sie ermöglicht die Steuerung der Z-Wave-Geräte und der funkgesteuerten Motoren CRC RX Cherubini mittels Smartphones und Sprachassistenten.

Tronic RX Ø45

Sicherheit und Komfort



Elektronische Endlageneinstellung mit integriertem Funkempfänger und verdrahtet

Einfache und feinabgestufte Einstellung der Endlagen über den Handsender.

Die Encoder-Technologie gewährleistet absolute Genauigkeit und Zuverlässigkeit bei der Einhaltung der Endlagenpositionen.

Sicher und einfach

Sehr sicheres Rolling Code Decoder System.

Einfache Programmierung und Bedienung; alle Einstell-Operationen werden mittels kleinen Rotationen vom Motor bestätigt.

Spezifische Funktionen

- Manuelle und Halbautomatische Einstellung der Endlagen.
- Programmierung mittels Handsender und Taste möglich.
- Anfrierschutz und Blockiererkennung bei der Auf- und Abwärtsbewegung mit dreistufiger Sensibilitätseinstellung.
- Möglichkeit der Einstellung einer Mittelposition.

Anschlussoptionen

Tasteranschluss.

MOTOR MIT INTEGRIERTEM FUNKEMPFÄNGER



BRAUN - PHASE
WEISS - TASTERANSCHLUSS
BLAU - NEUTRAL
GELB - GRÜN ⊕

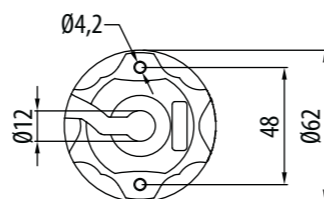
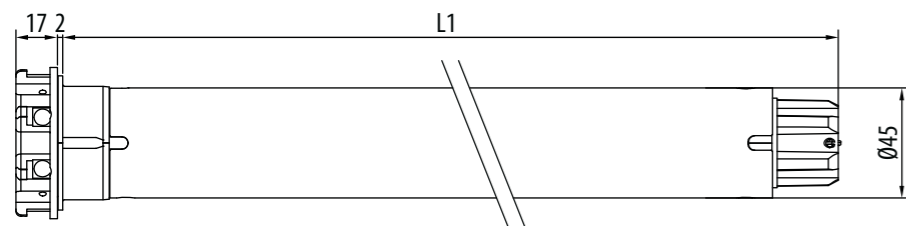

Tronic RX Ø45

HAUPT- IGENSCHAFTEN

TECHNISCHE DATEN

Drehmoment (Nm)
Drehzahl (rpm)
Leistung (W)
Spannung(V/Hz)
Funkfrequenz (MHz)
Stromaufnahme (A)
Kabel 4 x 0,75 (m)
Betriebszeit (Min)
Schutzgrad
Speicherkapazität des Funkempfängers (Nr. Handsenders)
Gewicht (kg)
L1 (mm)

ANWENDUNG



TECHNOLOGIE



Artikel Nr.	Motorkopf	Drehmoment	Drehzahl
CER45061700	KST	6 Nm	17 rpm
CER45101700	KST	10 Nm	17 rpm
CER45151700	KST	15 Nm	17 rpm
CER45251700	KST	25 Nm	17 rpm
CER45321700	KST	32 Nm	17 rpm
CER45401700	KST	40 Nm	17 rpm
CER45501200	KST	50 Nm	12 rpm

Zertifizierungen verfügbar unter www.cherubini-group.de

6/17	10/17	15/17	25/17	32/17	40/17	50/12
6	10	15	25	32	40	50
17	17	17	17	17	17	12
110	135	170	225	250	275	275
230/50	230/50	230/50	230/50	230/50	230/50	230/50
433,92	433,92	433,92	433,92	433,92	433,92	433,92
0,50	0,60	0,80	1,00	1,10	1,25	1,25
L. 3	L. 3	L. 3	L. 3	L. 3	L. 3	L. 3
4	4	4	4	4	4	4
IP44	IP44	IP44	IP44	IP44	IP44	IP44
15	15	15	15	15	15	15
2,3	2,4	2,5	3,2	3,2	3,2	3,2
473	488	503	543	543	543	543



Skipper Senso

Handsender mit integriertem Licht- und Temperatursensor. Sorgt zu jeder Jahreszeit für ideales Raumklima.

Cherubini Handsender

Einkanal-, Mehrkanal-, Wandsender.

Domotik-Sender

Ermöglicht die Bedienung der Cherubini Funkmotoren mit der hauseigenen Automation und Bedienungsschaltern.

Gateway METAHome

Sie ermöglicht die Steuerung der Z-Wave-Geräte und der funkgesteuerten Motoren CRC RX Cherubini mittels Smartphones und Sprachassistenten.

KOMPATIBLE SYSTEME

Das vollständige Angebot an kompatiblen Systemen entnehmen Sie bitte der "Tabelle Kompatibilität" auf Seite 122

Open ZRX Ø45

dual Funk, zahlreiche Vorteile



Elektronische Endlagen mit integriertem Dual-Funk Cherubini CRC RX und Z-Wave

In Verbindung mit dem Gateway kann der Motor über die Sprachassistenten (Google Home und Amazon Alexa), über die CRC RX-Handsender, drahtgebundenem Taster sowie über Z-Wave Netz mit Tablet oder Smartphone, gesteuert werden.

Rückmeldung - Bidirektional

Der Motor bewahrt seinen Status in jedem Fall bei jeder Art von empfangenem Befehl; verdrahtet über Taster oder Schalter, über CRC RX-Funk mittels Handsender, über das Z-Wave-Netz, über Sprachassistent, Tablet oder Smartphone.

Funktion

Dank des Dual-Funks bietet der Motor die gleichen Vorteile und behält die einfache Programmierung der Cherubini-RX Motoren, mit perfekter Integration in Z-Wave Hausautomation-Netze.

Spezifische Funktionen

- Manuelle und Halbautomatische Einstellung der Endlagen.
- Anfrierschutz und Blockiererkennung bei der Auf- und Abwärtsbewegung mit dreistufiger Sensibilitätseinstellung.
- Möglichkeit der Einstellung einer Mittelposition.
- Programmierung mittels Handsender und Taste möglich.

Anschlussoptionen

Tasteranschluss.

MOTOR MIT INTEGRIERTEM FUNKEMPFÄNGER

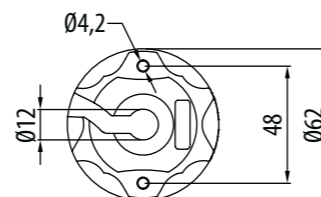
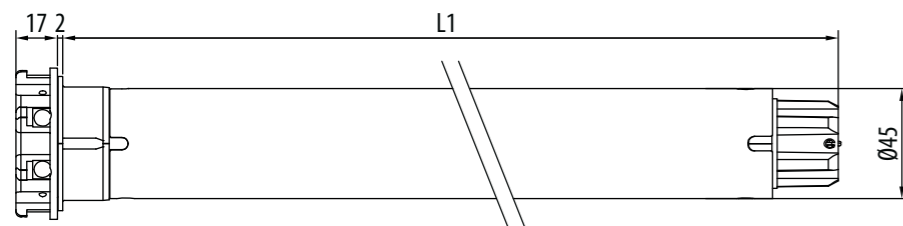

Open ZRX Ø45

HAUPT- IGENSCHAFTEN

TECHNISCHE DATEN

Drehmoment (Nm)	6	10	15	25	32	40	50
Drehzahl (rpm)	17	17	17	17	17	17	12
Leistung (W)	110	135	170	225	250	275	275
Spannung(V/Hz)	230/50	230/50	230/50	230/50	230/50	230/50	230/50
Funkfrequenz (MHz)	433,92	433,92	433,92	433,92	433,92	433,92	433,92
Stromaufnahme (A)	0,50	0,60	0,80	1,00	1,10	1,25	1,25
Kabel 4 x 0,75 (m)	L. 3	L. 3	L. 3	L. 3	L. 3	L. 3	L. 3
Betriebszeit (Min)	4	4	4	4	4	4	4
Schutzgrad	IP44	IP44	IP44	IP44	IP44	IP44	IP44
Speicherkapazität des Funkempfängers (Nr. Handsenders)	15	15	15	15	15	15	15
Gewicht (kg)	2,3	2,4	2,5	3,2	3,2	3,2	3,2
L1 (mm)	473	488	503	543	543	543	543

ANWENDUNG



TECHNOLOGIE



Artikel Nr.	Motorkopf	Drehmoment	Drehzahl
CZR45061700	KST	6 Nm	17 rpm
CZR45101700	KST	10 Nm	17 rpm
CZR45151700	KST	15 Nm	17 rpm
CZR45251700	KST	25 Nm	17 rpm
CZR45321700	KST	32 Nm	17 rpm
CZR45401700	KST	40 Nm	17 rpm
CZR45501200	KST	50 Nm	12 rpm

Zertifizierungen verfügbar unter www.cherubini-group.de

6/17	10/17	15/17	25/17	32/17	40/17	50/12
6	10	15	25	32	40	50
17	17	17	17	17	17	12
110	135	170	225	250	275	275
230/50	230/50	230/50	230/50	230/50	230/50	230/50
433,92	433,92	433,92	433,92	433,92	433,92	433,92
0,50	0,60	0,80	1,00	1,10	1,25	1,25
L. 3	L. 3	L. 3	L. 3	L. 3	L. 3	L. 3
4	4	4	4	4	4	4
IP44	IP44	IP44	IP44	IP44	IP44	IP44
15	15	15	15	15	15	15
2,3	2,4	2,5	3,2	3,2	3,2	3,2
473	488	503	543	543	543	543



Cherubini Handsender

Einkanal-, Mehrkanal-,
Wandsender.



Gateway METAHome

Sie ermöglicht die Steuerung der Z-Wave-Geräte und der funkgesteuerten Motoren CRC RX Cherubini mittels Smartphones und Sprachassistenten.



Domotik-Sender

Ermöglicht die Bedienung der Cherubini Funkmotoren mit der hauseigenen Automation und Bedienungsschaltern.

KOMPATIBLE SYSTEME

Das vollständige Angebot an kompatiblen Systemen entnehmen Sie bitte der "Tabelle Kompatibilität" auf Seite 122

Clima Plus RX Ø45

die Antwort für alle jalousiebaren Rollläden



Elektronische Endlageneinstellung mit integriertem Funkempfänger und verdrahtet

Programmierung mittels Handsender und Taste möglich.

Mit den meisten gängigen Hausautomation-Systemen kompatibel.

Programmierung Schwenkeinstellungen

Die 5 programmierbaren Schwenkeinstellungen können alle Arten von Jalousien mit schwenkbaren Lamellen steuern, sowohl Senkrechtjalousien als auch Jalousien mit Einhaksystem.

Spezifische Funktionen

- Manuelle und Halbautomatische Einstellung der Endlagen.
- Anfrierschutz und Blockiererkennung bei der Auf- und Abwärtsbewegung mit dreistufiger Sensibilitätseinstellung.
- Möglichkeit der Einstellung einer Mittelposition.

Anschlussoptionen

Tasteranschluss.

MOTOR MIT INTEGRIERTEM FUNKEMPFÄNGER



BRAUN - PHASE
WEISS - TASTERANSCHLUSS
BLAU - NEUTRAL
GELB - GRÜN ⊕

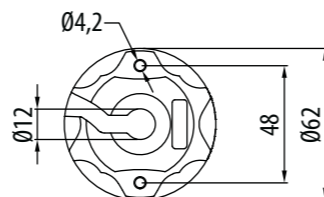
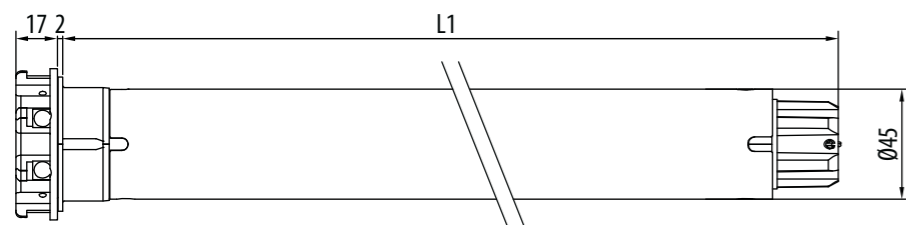

Clima Plus RX Ø45

HAUPT- IGENSCHAFTEN

TECHNISCHE DATEN

Drehmoment (Nm)	
Drehzahl (rpm)	
Leistung (W)	
Spannung(V/Hz)	
Funkfrequenz (MHz)	
Stromaufnahme (A)	
Kabel 4 x 0,75 (m)	
Betriebszeit (Min)	
Schutzgrad	
Speicherkapazität des Funkempfängers (Nr. Handsenders)	
Gewicht (kg)	
L1 (mm)	

ANWENDUNG



TECHNOLOGIE



Artikel Nr.	Motorkopf	Drehmoment	Drehzahl
CED45101200	KST	10 Nm	12 rpm
CED45151200	KST	15 Nm	12 rpm
CED45251200	KST	25 Nm	12 rpm
CED45321200	KST	32 Nm	12 rpm
CED45401200	KST	40 Nm	12 rpm
CED45501200	KST	50 Nm	12 rpm

Zertifizierungen verfügbar unter www.cherubini-group.de

10/12	15/12	25/12	32/12	40/12	50/12
10	15	25	32	40	50
12	12	12	12	12	12
135	170	225	250	250	275
230/50	230/50	230/50	230/50	230/50	230/50
433,92	433,92	433,92	433,92	433,92	433,92
0,60	0,80	1,00	1,10	1,10	1,25
L. 3	L. 3	L. 3	L. 3	L. 3	L. 3
4	4	4	4	4	4
IP44	IP44	IP44	IP44	IP44	IP44
15	15	15	15	15	15
2,4	2,5	3,2	3,2	3,2	3,2
488	503	543	543	543	543

KOMPATIBLE SYSTEME

Das vollständige Angebot an kompatiblen Systemen entnehmen Sie bitte der "Tabelle Kompatibilität" auf Seite 122



Cherubini Handsender

Einkanal-, Mehrkanal-, Wandsender.



Domotik-Sender

Ermöglicht die Bedienung der Cherubini Funkmotoren mit der hauseigenen Automation und Bedienungsschaltern.



Gateway METAHome

Sie ermöglicht die Steuerung der Z-Wave-Geräte und der funkgesteuerten Motoren CRC RX Cherubini mittels Smartphones und Sprachassistenten.

Dimio ZRX Ø45



die Vorteile des Dual-Funks für jede Art von Jalousiebare Rollläden

Elektronische Endlagen mit integriertem Dual-Funk Cherubini CRC RX und Z-Wave

In Verbindung mit dem Gateway kann der Motor über die Sprachassistenten (Google Home und Amazon Alexa), über die CRC RX-Handsender, drahtgebundenem Taster sowie über Z-Wave Netz mit Tablet oder Smartphone, gesteuert werden.

Programmierung Schwenkeinstellungen

Die 5 programmierbaren Schwenkeinstellungen können alle Arten von Jalousien mit schwenkbaren Lamellen steuern, sowohl Senkrechtjalousien als auch Jalousien mit Einhaksystem.

Rückmeldung - Bidirektional

Der Motor bewahrt seinen Status in jedem Fall bei jeder Art von empfangenem Befehl; verdrahtet über Taster oder Schalter, über CRC RX-Funk mittels Handsender, über das Z-Wave-Netz, über Sprachassistent, Tablet oder Smartphone.

Funktion

Dank des Dual-Funks bietet der Motor die gleichen Vorteile und behält die einfache Programmierung der Cherubini-RX Motoren, mit perfekter Integration in Z-Wave Hausautomation-Netze.

Spezifische Funktionen

- Manuelle und Halbautomatische Einstellung der Endlagen.
- Anfrierschutz und Blockiererkennung bei der Auf- und Abwärtsbewegung mit dreistufiger Sensibilitätseinstellung.
- Möglichkeit der Einstellung einer Mittelposition.

Anschlussoptionen

Tasteranschluss.

MOTOR MIT INTEGRIERTEM FUNKEMPFÄNGER



BRAUN - PHASE
WEISS - TASTERANSCHLUSS
BLAU - NEUTRAL
GELB - GRÜN ⊕

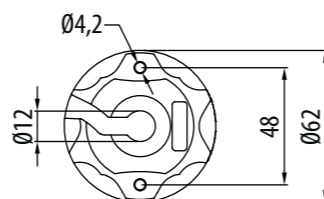
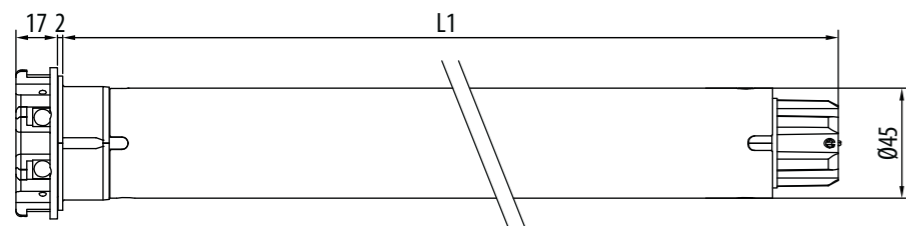

Dimio ZRX Ø45

HAUPT- IGENSCHAFTEN

TECHNISCHE DATEN

Drehmoment (Nm)	
Drehzahl (rpm)	
Leistung (W)	
Spannung(V/Hz)	
Funkfrequenz (MHz)	
Stromaufnahme (A)	
Kabel 4 x 0,75 (m)	
Betriebszeit (Min)	
Schutzgrad	
Speicherkapazität des Funkempfängers (Nr. Handsenders)	
Gewicht (kg)	
L1 (mm)	

ANWENDUNG



TECHNOLOGIE



Artikel Nr.	Motorkopf	Drehmoment	Drehzahl
CZD45101200	KST	10 Nm	12 rpm
CZD45151200	KST	15 Nm	12 rpm
CZD45251200	KST	25 Nm	12 rpm
CZD45321200	KST	32 Nm	12 rpm
CZD45401200	KST	40 Nm	12 rpm
CZD45501200	KST	50 Nm	12 rpm

Zertifizierungen verfügbar unter www.cherubini-group.de

10/12	15/12	25/12	32/12	40/12	50/12
10	15	25	32	40	50
12	12	12	12	12	12
135	170	225	250	250	275
230/50	230/50	230/50	230/50	230/50	230/50
433,92	433,92	433,92	433,92	433,92	433,92
0,60	0,80	1,00	1,10	1,10	1,25
L. 3	L. 3	L. 3	L. 3	L. 3	L. 3
4	4	4	4	4	4
IP44	IP44	IP44	IP44	IP44	IP44
15	15	15	15	15	15
2,4	2,5	3,2	3,2	3,2	3,2
488	503	543	543	543	543



Cherubini Handsender

Einkanal-, Mehrkanal-,
Wandsender.



Domotik-Sender

Ermöglicht die Bedienung der Cherubini Funkmotoren mit der hauseigenen Automation und Bedienungsschaltern.



Gateway METAHome

Sie ermöglicht die Steuerung der Z-Wave-Geräte und der funkgesteuerten Motoren CRC RX Cherubini mittels Smartphones und Sprachassistenten.

KOMPATIBLE SYSTEME

Das vollständige Angebot an kompatiblen Systemen entnehmen Sie bitte der "Tabelle Kompatibilität" auf Seite 122

Wave RX Ø45

ein Motor für Markisen aller Art



Elektronische Endlageneinstellung mit integriertem Funkempfänger und verdrahtet

Befestigung ohne Motorlager

Der metallische Motorkopf erlaubt eine direkte Befestigung des Motors.

Variable Drehmomentabschaltung

Die Möglichkeit, die Schließkraft zu regulieren, gewährleistet ein perfektes Schließen von Kassettenmarkisen, wodurch die Gefahr vermieden wird, das Tuch einer unnötigen Belastung auszusetzen.

Spezifische Funktionen

- Die Funktion "Supersensibilität" der Blockierererkennung im Abwärtslauf ist mittels Handsender aktivierbar und auf 3 verschiedenen Stufen einstellbar (nur für 10-15-25 Nm).
- Blockierererkennung in Richtung AUF, Sensibilität auf 3 Stufen einstellbar.
- Drehmomentabschaltung bei Kassettenmarkisen.
- Möglichkeit der Einstellung einer Mittelposition.
- Programmierung mittels Handsender und Taste möglich.

Anschlussoptionen

Tasteranschluss.
Kabellose Verbindung zu den Wetterstationen WindTec, Mistral und Rugiada.

MOTOR MIT INTEGRIERTEM FUNKEMPFÄNGER



FUNKTIONEN FÜR PERGOLAS UND VERANDEN

Falt-Pergolas

Bei Falt-Pergolas hält der Motor automatisch an, wenn das Tuch die Position der höchsten Ausdehnung erreicht hat. Um die Endlage zu speichern, genügt es, eine Sequenz auf dem Handsender zu drücken. Somit hält der Motor jedes Mal an, wenn die Position der oberen Endlage erreicht ist, wodurch das Tuch stets gespannt bleibt.

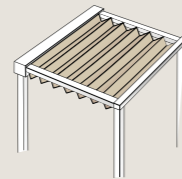

Aufrollbare Pergolas

Bei aufrollenden Pergolas kann die Tuchdehnung aktiviert werden; so dass bei Erreichung der unteren Endlage, durch kurzes Aufrollen, gemäß Voreinstellung automatisch eine Tuchdehnung ausgeführt wird.

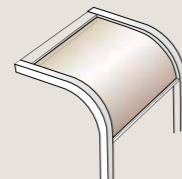

Wave RX Ø 45 4 rpm: ideal für Lamellen Pergolas

Die „langsame“ Version (4 rpm) wurde zur Bewegung von Pergolas mit schwenkbaren Lamellen konzipiert. Die hohe Auflösung der elektronischen Drehzahlsteuerung ermöglicht eine feine Einstellung der Winkelposition der Lamellen, wodurch ein hoher Lichtkomfort gewährleistet wird. Der über den Handsender gesteuerte elektronische Endanschlag macht den Motor äußerst flexibel und an jede Struktur anpassbar.

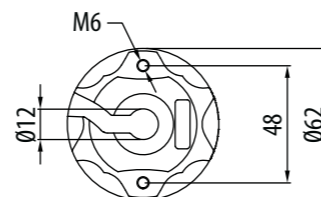
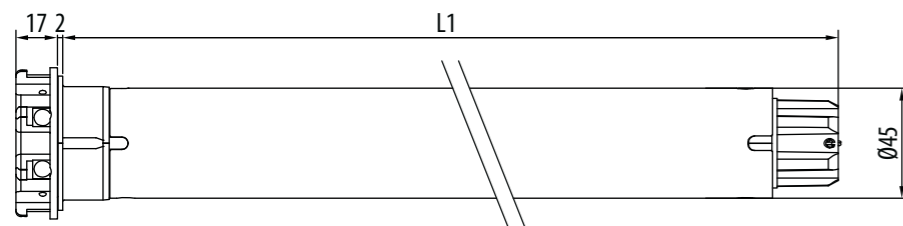
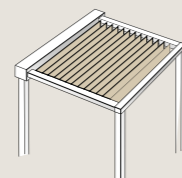

Wave RX Ø45

HAUPT-IGENSCHAFTEN

TECHNISCHE DATEN

Drehmoment (Nm)	10	15	25	32	40	50	40
Drehzahl (rpm)	17	17	17	17	17	12	4
Leistung (W)	135	170	225	250	275	275	215
Spannung(V/Hz)	230/50	230/50	230/50	230/50	230/50	230/50	230/50
Funkfrequenz (MHz)	433,92	433,92	433,92	433,92	433,92	433,92	433,92
Stromaufnahme (A)	0,60	0,80	1,00	1,10	1,25	1,25	0,90
Kabel 4 x 0,75 (m)	L. 5	L. 5	L. 5	L. 5	L. 5	L. 5	L. 5
Betriebszeit (Min)	4	4	4	4	4	4	4
Schutzgrad	IP44	IP44	IP44	IP44	IP44	IP44	IP44
Speicherkapazität des Funkempfängers (Nr. Handsenders)	15	15	15	15	15	15	15
Gewicht (kg)	3,0	3,1	3,6	3,6	3,6	3,6	3,4
L1 (mm)	488	503	543	543	543	543	525

ANWENDUNG

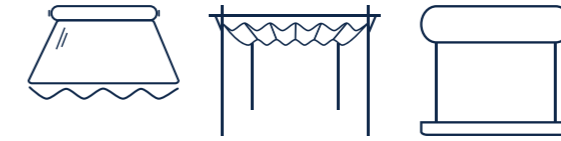

TECHNOLOGIE



Artikel Nr.	Motorkopf	Drehmoment	Drehzahl
CET45101700	Zinkdruckguss	10 Nm	17 rpm
CET45151700	Zinkdruckguss	15 Nm	17 rpm
CET45251700	Zinkdruckguss	25 Nm	17 rpm
CET45321700	Zinkdruckguss	32 Nm	17 rpm
CET45401700	Zinkdruckguss	40 Nm	17 rpm
CET45501200	Zinkdruckguss	50 Nm	12 rpm
CET45400400	Zinkdruckguss	40 Nm	4 rpm

Zertifizierungen verfügbar unter www.cherubini-group.de

10/17	15/17	25/17	32/17	40/17	50/12	40/4
10	15	25	32	40	50	40
17	17	17	17	17	12	4
135	170	225	250	275	275	215
230/50	230/50	230/50	230/50	230/50	230/50	230/50
433,92	433,92	433,92	433,92	433,92	433,92	433,92
0,60	0,80	1,00	1,10	1,25	1,25	0,90
L. 5	L. 5	L. 5	L. 5	L. 5	L. 5	L. 5
4	4	4	4	4	4	4
IP44	IP44	IP44	IP44	IP44	IP44	IP44
15	15	15	15	15	15	15
3,0	3,1	3,6	3,6	3,6	3,6	3,4
488	503	543	543	543	543	525



Cherubini Handsender

Einkanal-, Mehrkanal-, Wandsender.



Rugiada TX Funk-Regensensor

Regensensor mit Funkverbindung zu Cherubini Domotik Sender.



Wetterstationen WindTec und Mistral

Windwächter, Wind- und Sonnenwächter sowie drahtloser Vibrations-Windwächter.

KOMPATIBLE SYSTEME

Das vollständige Angebot an kompatiblen Systemen entnehmen Sie bitte der "Tabelle Kompatibilität" auf Seite 122

Ora ZRX Ø45



Motor mit dual Funk für Markisen und Pergolas

Elektronische Endlagen mit integriertem Dual-Funk Cherubini CRC RX und Z-Wave

In Verbindung mit dem Gateway kann der Motor über die Sprachassistenten (Google Home und Amazon Alexa), über die CRC RX-Handsender, drahtgebundenem Taster sowie über Z-Wave Netz mit Tablet oder Smartphone, gesteuert werden.

Rückmeldung - Bidirektional

Der Motor bewahrt seinen Status in jedem Fall bei jeder Art von empfangenem Befehl; verdrahtet über Taster oder Schalter, über CRC RX-Funk mittels Handsender, über das Z-Wave-Netz, über Sprachassistent, Tablet oder Smartphone.

Funktion

Dank des Dual-Funks bietet der Motor die gleichen Vorteile und behält die einfache Programmierung der Cherubini-RX Motoren, mit perfekter Integration in Z-Wave Hausautomation-Netze.

Spezifische Funktionen

- Die Funktion "Supersensibilität" der Blockierererkennung im Abwärtslauf ist mittels Handsender aktivierbar und auf 3 verschiedenen Stufen einstellbar (nur für 10-15-25 Nm).
- Blockierererkennung in Richtung AUF, Sensibilität auf 3 Stufen einstellbar.
- Drehmomentabschaltung bei Kassettenmarkisen.
- Möglichkeit der Einstellung einer Mittelposition.

Anschlussoptionen

Tasteranschluss.

MOTOR MIT INTEGRIERTEM FUNKEMPFÄNGER



FUNKTIONEN FÜR PERGOLAS UND VERANDEN

Falt-Pergolas

Bei Falt-Pergolas hält der Motor automatisch an, wenn das Tuch die Position der höchsten Ausdehnung erreicht hat. Um die Endlage zu speichern, genügt es, eine Sequenz auf dem Handsender zu drücken. Somit hält der Motor jedes Mal an, wenn die Position der oberen Endlage erreicht ist, wodurch das Tuch stets gespannt bleibt.

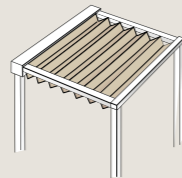

Aufrollbare Pergolas

Bei aufrollenden Pergolas kann die Tuchdehnung aktiviert werden; so dass bei Erreichung der unteren Endlage, durch kurzes Aufrollen, gemäß Voreinstellung automatisch eine Tuchdehnung ausgeführt wird.

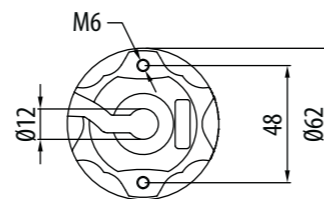
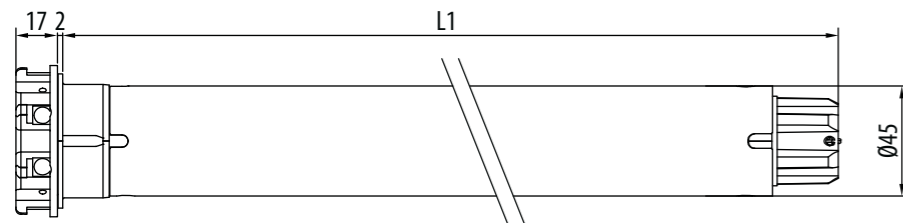
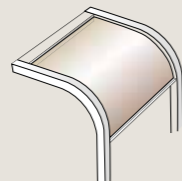

Ora ZRX Ø45

HAUPT-IGENSCHAFTEN

TECHNISCHE DATEN

Drehmoment (Nm)	15	25	32	40	50
Drehzahl (rpm)	17	17	17	17	12
Leistung (W)	170	225	250	275	275
Spannung(V/Hz)	230/50	230/50	230/50	230/50	230/50
Funkfrequenz (MHz)	433,92	433,92	433,92	433,92	433,92
Stromaufnahme (A)	0,80	1,00	1,10	1,25	1,25
Kabel 4 x 0,75 (m)	L. 5	L. 5	L. 5	L. 5	L. 5
Betriebszeit (Min)	4	4	4	4	4
Schutzgrad	IP44	IP44	IP44	IP44	IP44
Speicherkapazität des Funkempfängers (Nr. Handsenders)	15	15	15	15	15
Gewicht (kg)	3,1	3,6	3,6	3,6	3,6
L1 (mm)	503	543	543	543	543

ANWENDUNG

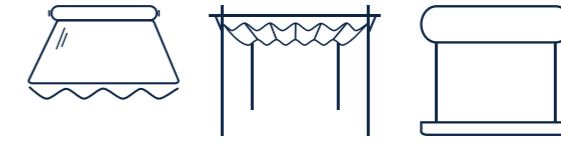

TECHNOLOGIE



Artikel Nr.	Motorkopf	Drehmoment	Drehzahl
CZT45151700	Zinkdruckguss	15 Nm	17 rpm
CZT45251700	Zinkdruckguss	25 Nm	17 rpm
CZT45321700	Zinkdruckguss	32 Nm	17 rpm
CZT45401700	Zinkdruckguss	40 Nm	17 rpm
CZT45501200	Zinkdruckguss	50 Nm	12 rpm

Zertifizierungen verfügbar unter www.cherubini-group.de

15/17	25/17	32/17	40/17	50/12	
Drehmoment (Nm)	15	25	32	40	50
Drehzahl (rpm)	17	17	17	17	12
Leistung (W)	170	225	250	275	275
Spannung(V/Hz)	230/50	230/50	230/50	230/50	230/50
Funkfrequenz (MHz)	433,92	433,92	433,92	433,92	433,92
Stromaufnahme (A)	0,80	1,00	1,10	1,25	1,25
Kabel 4 x 0,75 (m)	L. 5	L. 5	L. 5	L. 5	L. 5
Betriebszeit (Min)	4	4	4	4	4
Schutzgrad	IP44	IP44	IP44	IP44	IP44
Speicherkapazität des Funkempfängers (Nr. Handsenders)	15	15	15	15	15
Gewicht (kg)	3,1	3,6	3,6	3,6	3,6
L1 (mm)	503	543	543	543	543



Cherubini Handsender

Einkanal-, Mehrkanal-, Wandsender.



Gateway METAHome

Sie ermöglicht die Steuerung der Z-Wave-Geräte und der funkgesteuerten Motoren CRC RX Cherubini mittels Smartphones und Sprachassistenten.



Wetterstationen WindTec und Mistral

Windwächter, Wind- und Sonnenwächter sowie drahtloser Vibrations-Windwächter.

KOMPATIBLE SYSTEME

Das vollständige Angebot an kompatiblen Systemen entnehmen Sie bitte der "Tabelle Kompatibilität" auf Seite 122

Wave Lock RX Ø45

für Markisen mit automatischem Einhaksystem



Elektronische Endlageneinstellung mit integriertem Funkempfänger und verdrahtet

Wave Lock RX wurde konzipiert, um sich auf äußerst flexible Weise allen horizontalen und vertikalen Markisen anzupassen, die mit einer automatischen Kopplung ausgestattet sind.

Die elektronische Programmierung des Kopplungsausschlags und der Zugkraft gewährleistet einen konstanten Betrieb im Laufe der Zeit.

Befestigung ohne Motorlager

Der metallische Motorkopf erlaubt eine direkte Befestigung des Motors.

Spezifische Funktionen

- Die Funktion "Supersensibilität" der Blockierererkennung im Abwärtslauf ist mittels Handsender aktivierbar und auf 3 verschiedenen Stufen einstellbar (nur für 15-25 Nm).
- Blockierererkennung in Richtung AUF, Sensibilität auf 3 Stufen einstellbar.
- Einstellung für automatisches Ein- und Aushaken der Markise.
- Programmierung des automatisches Ein- und Aus-Klinken bei Tuchspannungssystemen. Auch bei Mittelposition programmierbar.
- Drehmomentabschaltung bei Kassettenmarkisen.
- Programmierung mittels Handsender und Taste möglich.

Anschlussoptionen

Tasteranschluss.

Kabellose Verbindung zu den Wetterstationen WindTec, Mistral und Rugiada.

MOTOR MIT INTEGRIERTEM FUNKEMPFÄNGER



BRAUN - PHASE
WEISS - TASTERANSCHLUSS
BLAU - NEUTRAL
GELB - GRÜN ⊕



Markisen mit automatischem Einhaksystem

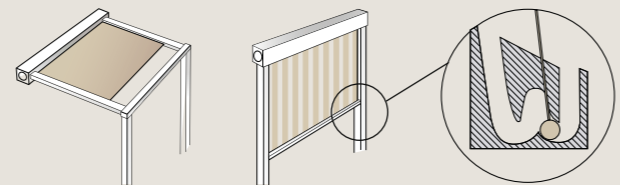

OBERES EIN-/AUSKOPPELUNGSSYSTEM

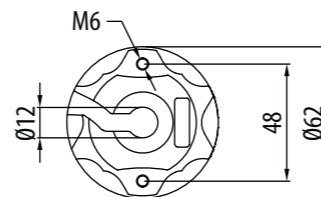
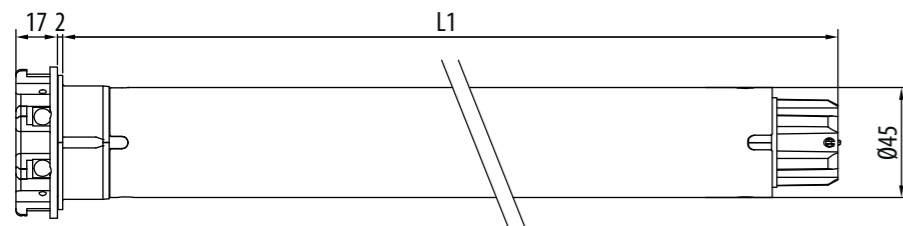

Wave Lock RX Ø45

HAUPT-IGENSCHAFTEN

TECHNISCHE DATEN

Drehmoment (Nm)	15	25	32	40	50
Drehzahl (rpm)	17	17	17	17	12
Leistung (W)	170	225	250	275	275
Spannung(V/Hz)	230/50	230/50	230/50	230/50	230/50
Funkfrequenz (MHz)	433,92	433,92	433,92	433,92	433,92
Stromaufnahme (A)	0,80	1,00	1,10	1,25	1,25
Kabel 4 x 0,75 (m)	L. 5	L. 5	L. 5	L. 5	L. 5
Betriebszeit (Min)	4	4	4	4	4
Schutzgrad	IP44	IP44	IP44	IP44	IP44
Speicherkapazität des Funkempfängers (Nr. Handsenders)	15	15	15	15	15
Gewicht (kg)	3,1	3,6	3,6	3,6	3,6
L1 (mm)	503	543	543	543	543

ANWENDUNG

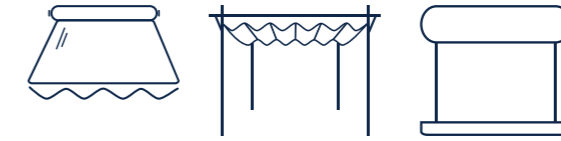

TECHNOLOGIE



Artikel Nr.	Motorkopf	Drehmoment	Drehzahl
CET45151725	Zinkdruckguss	15 Nm	17 rpm
CET45251725	Zinkdruckguss	25 Nm	17 rpm
CET45321725	Zinkdruckguss	32 Nm	17 rpm
CET45401725	Zinkdruckguss	40 Nm	17 rpm
CET45501225	Zinkdruckguss	50 Nm	12 rpm

Zertifizierungen verfügbar unter www.cherubini-group.de

15/17	25/17	32/17	40/17	50/12	
Drehmoment (Nm)	15	25	32	40	50
Drehzahl (rpm)	17	17	17	17	12
Leistung (W)	170	225	250	275	275
Spannung(V/Hz)	230/50	230/50	230/50	230/50	230/50
Funkfrequenz (MHz)	433,92	433,92	433,92	433,92	433,92
Stromaufnahme (A)	0,80	1,00	1,10	1,25	1,25
Kabel 4 x 0,75 (m)	L. 5	L. 5	L. 5	L. 5	L. 5
Betriebszeit (Min)	4	4	4	4	4
Schutzgrad	IP44	IP44	IP44	IP44	IP44
Speicherkapazität des Funkempfängers (Nr. Handsenders)	15	15	15	15	15
Gewicht (kg)	3,1	3,6	3,6	3,6	3,6
L1 (mm)	503	543	543	543	543

KOMPATIBLE SYSTEME

Das vollständige Angebot an kompatiblen Systemen entnehmen Sie bitte der "Tabelle Kompatibilität" auf Seite 122



Cherubini Handsender

Einkanal-, Mehrkanal-, Wandsender.



Rugiada TX Funk-Regensensor

Regensensor mit Funkverbindung zu Cherubini Domotik Sender.



Wetterstationen WindTec und Mistral

Windwächter, Wind- und Sonnenwächter sowie drahtloser Vibrations-Windwächter.

Senso RX Ø45

extra für Insektenschutz und Screens



Elektronische Endlageneinstellung mit integriertem Funkempfänger und verdrahtet

Sicher und einfach

Einfache Programmierung und Bedienung; alle Einstell-Operationen werden mittels kleinen Rotationen vom Motor bestätigt.

Spezifische Funktionen

- Die Funktion "Supersensibilität" der Blockierererkennung im Abwärtslauf ist mittels Handsender aktivierbar und auf 3 verschiedenen Stufen einstellbar.
- Blockierererkennung in Richtung AUF, Sensibilität auf 3 Stufen einstellbar.
- Drehmomentabschaltung bei Kassettenmarkisen.
- Möglichkeit der Einstellung einer Mittelposition.
- Programmierung mittels Handsender und Taste möglich.

Anschlussoptionen

Tasteranschluss.
Kabellose Verbindung zu den Wetterstationen WindTec und Rugiada.

MOTOR MIT INTEGRIERTEM FUNKEMPFÄNGER

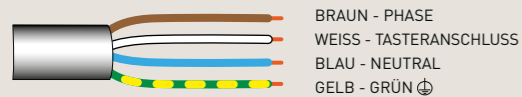

BRAUN - PHASE
WEISS - TASTERANSCHLUSS
BLAU - NEUTRAL
GELB - GRÜN ⊕

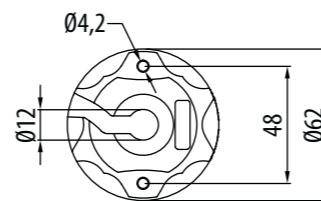
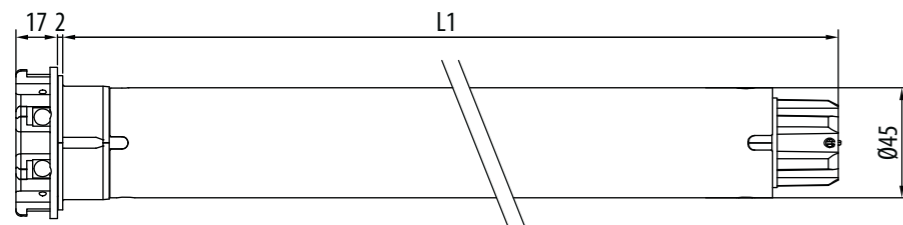

Senso RX Ø45

HAUPT- IGENSCHAFTEN

TECHNISCHE DATEN

Drehmoment (Nm)	10	15	25	7	15
Drehzahl (rpm)	17	17	17	30	30
Leistung (W)	135	170	225	170	225
Spannung(V/Hz)	230/50	230/50	230/50	230/50	230/50
Funkfrequenz (MHz)	433,92	433,92	433,92	433,92	433,92
Stromaufnahme (A)	0,60	0,80	1,00	0,80	1,00
Kabel 4 x 0,75 (m)	L. 5	L. 5	L. 5	L. 5	L. 5
Betriebszeit (Min)	4	4	4	4	4
Schutzgrad	IP44	IP44	IP44	IP44	IP44
Speicherkapazität des Funkempfängers (Nr. Handsenders)	15	15	15	15	15
Gewicht (kg)	2,4	2,5	3,2	2,5	3,2
L1 (mm)	488	503	543	503	543

ANWENDUNG

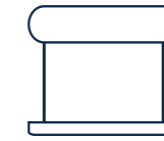

TECHNOLOGIE

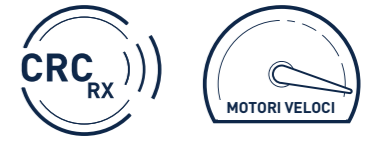

Artikel Nr.	Motorkopf	Drehmoment	Drehzahl
CEA45101700	KST	10 Nm	17 rpm
CEA45151700	KST	15 Nm	17 rpm
CEA45251700	KST	25 Nm	17 rpm
CEA45073000	KST	7 Nm	30 rpm
CEA45153000	KST	15 Nm	30 rpm

Zertifizierungen verfügbar unter www.cherubini-group.de

10/17	15/17	25/17	7/30	15/30
10	15	25	7	15
17	17	17	30	30
135	170	225	170	225
230/50	230/50	230/50	230/50	230/50
433,92	433,92	433,92	433,92	433,92
0,60	0,80	1,00	0,80	1,00
L. 5	L. 5	L. 5	L. 5	L. 5
4	4	4	4	4
IP44	IP44	IP44	IP44	IP44
15	15	15	15	15
2,4	2,5	3,2	2,5	3,2
488	503	543	503	543

KOMPATIBLE SYSTEME

Das vollständige Angebot an kompatiblen Systemen entnehmen Sie bitte der "Tabelle Kompatibilität" auf Seite 122



Cherubini Handsender

Einkanal-, Mehrkanal-, Wandsender.



Rugiada TX Funk-Regensensor

Regensensor mit Funkverbindung zu Cherubini Domotik Sender.



Wetterstation WindTec

Windwächter, Sonne-Wind, Kommunikation mit dem Motor über Funk (Wireless).

Rebis ZRX Ø45

Motor mit dual Funk für Screens



Elektronische Endlagen mit integriertem Dual-Funk Cherubini CRC RX und Z-Wave

In Verbindung mit dem Gateway kann der Motor über die Sprachassistenten (Google Home und Amazon Alexa), über die CRC RX-Handsender, drahtgebundenem Taster sowie über Z-Wave Netz mit Tablet oder Smartphone, gesteuert werden.

Rückmeldung - Bidirektional

Der Motor bewahrt seinen Status in jedem Fall bei jeder Art von empfangenem Befehl; verdrahtet über Taster oder Schalter, über CRC RX-Funk mittels Handsender, über das Z-Wave-Netz, über Sprachassistent, Tablet oder Smartphone.

Funktion

Dank des Dual-Funks bietet der Motor die gleichen Vorteile und behält die einfache Programmierung der Cherubini-RX Motoren, mit perfekter Integration in Z-Wave Hausautomation-Netze.

Sicher und einfach

Einfache Programmierung und Bedienung; alle Einstell-Operationen werden mittels kleinen Rotationen vom Motor bestätigt.

Spezifische Funktionen

- Einstellung der Endlagen über den Handsender.
- Die Funktion "Supersensibilität" der Blockierererkennung ist mittels Handsender aktivierbar und auf 3 verschiedenen Stufen einstellbar; speziell geeignet für Screens und Rollos.
- Drehmomentabschaltung bei Kassettenmarkisen.
- Möglichkeit der Einstellung einer Mittelposition.

Anschlussoptionen

Tasteranschluss.

MOTOR MIT INTEGRIERTEM FUNKEMPFÄNGER



BRAUN - PHASE
WEISS - TASTERANSCHLUSS
BLAU - NEUTRAL
GELB - GRÜN ⊕

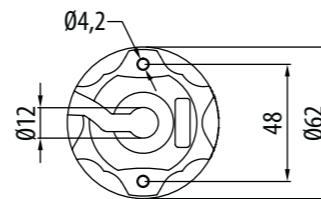
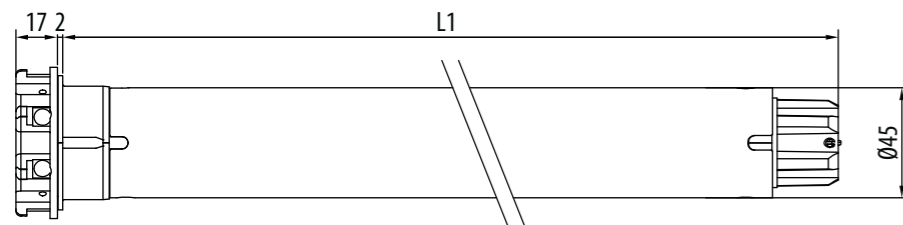

Rebis ZRX Ø45

HAUPT- IGENSCHAFTEN

TECHNISCHE DATEN

Drehmoment (Nm)	10	15	25
Drehzahl (rpm)	17	17	17
Leistung (W)	135	170	225
Spannung(V/Hz)	230/50	230/50	230/50
Funkfrequenz (MHz)	433,92	433,92	433,92
Stromaufnahme (A)	0,60	0,80	1,00
Kabel 4 x 0,75 (m)	L. 5	L. 5	L. 5
Betriebszeit (Min)	4	4	4
Schutzgrad	IP44	IP44	IP44
Speicherkapazität des Funkempfängers (Nr. Handsenders)	15	15	15
Gewicht (kg)	2,4	2,5	3,2
L1 (mm)	488	503	543

ANWENDUNG

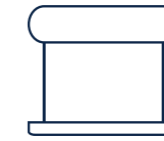

TECHNOLOGIE



Artikel Nr.	Motorkopf	Drehmoment	Drehzahl
CZA45101700	KST	10 Nm	17 rpm
CZA45151700	KST	15 Nm	17 rpm
CZA45251700	KST	25 Nm	17 rpm

Zertifizierungen verfügbar unter www.cherubini-group.de

10/17	15/17	25/17	
Drehmoment (Nm)	10	15	25
Drehzahl (rpm)	17	17	17
Leistung (W)	135	170	225
Spannung(V/Hz)	230/50	230/50	230/50
Funkfrequenz (MHz)	433,92	433,92	433,92
Stromaufnahme (A)	0,60	0,80	1,00
Kabel 4 x 0,75 (m)	L. 5	L. 5	L. 5
Betriebszeit (Min)	4	4	4
Schutzgrad	IP44	IP44	IP44
Speicherkapazität des Funkempfängers (Nr. Handsenders)	15	15	15
Gewicht (kg)	2,4	2,5	3,2
L1 (mm)	488	503	543

KOMPATIBLE SYSTEME

Das vollständige Angebot an kompatiblen Systemen entnehmen Sie bitte der "Tabelle Kompatibilität" auf Seite 122



Cherubini Handsender

Einkanal-, Mehrkanal-,
Wandsender.



Gateway METAHome

Sie ermöglicht die Steuerung der Z-Wave-Geräte und der funkgesteuerten Motoren CRC RX Cherubini mittels Smartphones und Sprachassistenten.



Wetterstationen WindTec und Mistral

Windwächter, Wind- und Sonnenwächter sowie drahtloser Vibrations-Windwächter.

Doge RX Ø45

System für Jalousien



Elektronische Endlageneinstellung mit integriertem Funkempfänger und verdrahtet

Einfache und feinabgestufte Einstellung der Endlagen über den Handsender.

Die Encoder-Technologie gewährleistet absolute Genauigkeit und Zuverlässigkeit bei der Einhaltung der Endlagenpositionen.

Sicher und einfach

Sehr sicheres Rolling Code Decoder System. Einfache Programmierung und Bedienung; alle Einstell-Operationen werden mittels kleinen Rotationen vom Motor bestätigt.

Spezielles Wendelager

Speziell für die Verwendung des Motors mit Jalousien entwickelt, erlaubt das Wendelager dank der beweglichen Zapfen mehrere Einstellmöglichkeiten, bis zu 180° mit B100-Lamellen.

Spezifische Funktionen

- Möglichkeit der Einstellung einer Mittelposition.
- Programmierung mittels Handsender und Taste möglich.

Anschlussoptionen

- Tasteranschluss.
- Funkverbindung zur Wetterstation WindTec.

MOTOR MIT INTEGRIERTEM FUNKEMPFÄNGER



BRAUN - PHASE
WEISS - TASTERANSCHLUSS
BLAU - NEUTRAL
GELB - GRÜN ⊕

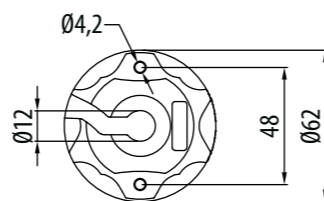
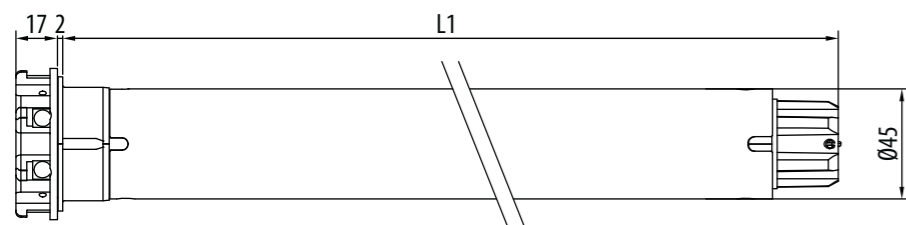
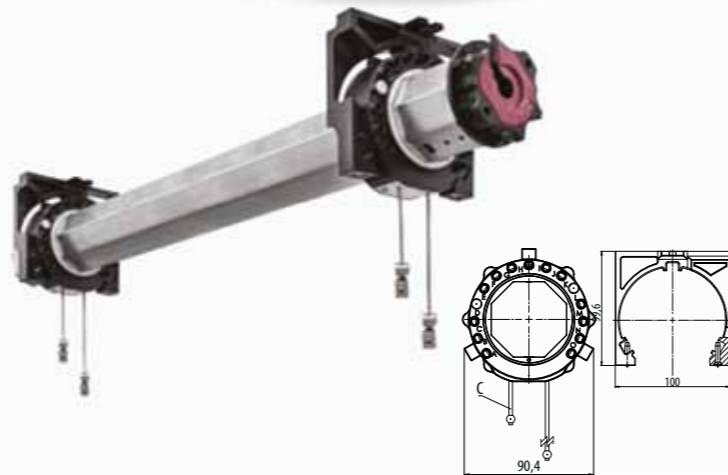

Doge RX Ø45

HAUPT-IGENSCHAFTEN

TECHNISCHE DATEN

Drehmoment (Nm)	6	15	25	40
Drehzahl (rpm)	17	17	17	17
Leistung (W)	110	170	225	275
Spannung(V/Hz)	230/50	230/50	230/50	230/50
Funkfrequenz (MHz)	433,92	433,92	433,92	433,92
Stromaufnahme (A)	0,50	0,80	1,00	1,25
Kabel 4 x 0,75 (m)	L. 3	L. 3	L. 3	L. 3
Betriebszeit (Min)	4	4	4	4
Schutzgrad	IP44	IP44	IP44	IP44
Speicherkapazität des Funkempfängers (Nr. Handsenders)	15	15	15	15
Gewicht (kg)	2,20	2,47	2,90	2,90
L1 (mm)	503	532	572	572

KOMPATIBLE SYSTEME

Das vollständige Angebot an kompatiblen Systemen entnehmen Sie bitte der "Tabelle Kompatibilität" auf Seite 122

ANWENDUNG



TECHNOLOGIE



Artikel Nr.	Motorkopf	Drehmoment	Drehzahl
CEV45061700	KST	6 Nm	17 rpm
CEV45151700	KST	15 Nm	17 rpm
CEV45251700	KST	25 Nm	17 rpm
CEV45401700	KST	40 Nm	17 rpm

Zertifizierungen verfügbar unter www.cherubini-group.de

6/17	15/17	25/17	40/17	
Drehmoment (Nm)	6	15	25	40
Drehzahl (rpm)	17	17	17	17
Leistung (W)	110	170	225	275
Spannung(V/Hz)	230/50	230/50	230/50	230/50
Funkfrequenz (MHz)	433,92	433,92	433,92	433,92
Stromaufnahme (A)	0,50	0,80	1,00	1,25
Kabel 4 x 0,75 (m)	L. 3	L. 3	L. 3	L. 3
Betriebszeit (Min)	4	4	4	4
Schutzgrad	IP44	IP44	IP44	IP44
Speicherkapazität des Funkempfängers (Nr. Handsenders)	15	15	15	15
Gewicht (kg)	2,20	2,47	2,90	2,90
L1 (mm)	503	532	572	572



Wendelager

Wendelager Ø 60 mit beweglichen Zapfen ausgestattet.



Cherubini Handsender

Einkanal-, Mehrkanal-, Wandsender.



Gateway METAHome

Sie ermöglicht die Steuerung der Z-Wave-Geräte und der funkgesteuerten Motoren CRC RX Cherubini mittels Smartphones und Sprachassistenten.

Garda Ø58



Mechanische Endabschaltung

Zuverlässige und fein abgestufte Einstellung der Endabschaltung.

Robust und sicher

Der sternförmige Abtrieb aus Metall verleiht dem Motor große Zuverlässigkeit und Stabilität.

Befestigung ohne Motorlager

Der metallische Motorkopf erlaubt eine direkte Befestigung des Motors ohne zusätzliche Motorlager.



DRAHTGEBUNDENER MOTOR

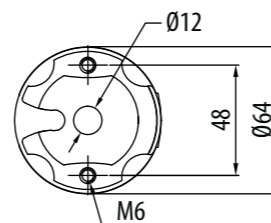
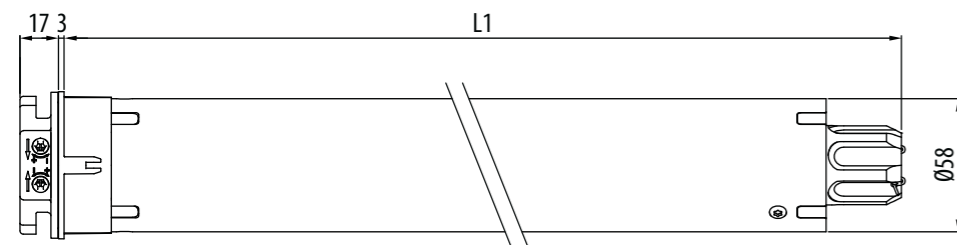

Garda Ø58

HAUPT- IGENSCHAFTEN

TECHNISCHE DATEN

Drehmoment (Nm)	
Drehzahl (rpm)	
Endanschlag Umdrehungen*	
Leistung (W)	
Spannung(V/Hz)	
Stromaufnahme (A)	
Kabel** 4 x 0,75 (m)	
Betriebszeit (Min)	
Schutzgrad	
Gewicht (kg)	
L1 (mm)	

ANWENDUNG

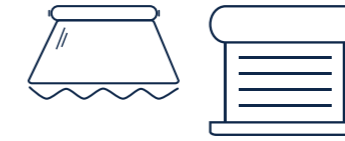

TECHNOLOGIE



Artikel Nr.	Motorkopf	Drehmoment	Drehzahl
CME58061700	Zinkdruckguss	65 Nm	17 rpm
CME58081700	Zinkdruckguss	85 Nm	17 rpm
CME58101100	Zinkdruckguss	100 Nm	11 rpm
CME58121100	Zinkdruckguss	120 Nm	11 rpm
CME58027500	Zinkdruckguss	20 Nm	75 rpm
CME58043200	Zinkdruckguss	40 Nm	32 rpm

Zertifizierungen verfügbar unter www.cherubini-group.de

65/17	85/17	100/11	120/11	20/75	40/32
65	85	100	120	20	40
17	17	11	11	75	32
25	25	25	25	37	37
330	375	360	415	415	360
230/50	230/50	230/50	230/50	230/50	230/50
1,50	1,70	1,60	1,90	1,90	1,60
L. 2,5	L. 2,5	L. 2,5	L. 2,5	L. 2,5	L. 2,5
4	4	4	4	4	4
IP44	IP44	IP44	IP44	IP44	IP44
5,7	5,7	5,7	5,7	5,7	5,7
646	646	646	646	646	646

*Auf Anfrage auch mit Endanschlag mit 37 Umdrehungen verfügbar.
** Auf Anfrage mit Hirschmann Stecker STAS 3 möglich.

KOMPATIBLE SYSTEME

Das vollständige Angebot an kompatiblen Systemen entnehmen Sie bitte der "Tabelle Kompatibilität" auf Seite 122



Cherubini Handsender

Einkanal-, Mehrkanal-, Wandsender.

Funkempfänger für Markisen

Diese Funkempfänger erlauben die Bedienung der mechanischen Motoren mit den Handsendern.

Funkempfänger für Rollläden

Funkempfänger im Kleinformat. Kompatibel mit den Cherubini Handsendern.

Wetterstationen WindTec WindTec SC

Windwächter und kombinierte Wind-Sonnensensoren mit Funkempfänger und drahtgebundene Windwächter.

Ocean Ø58



Mechanische Endabschaltung

Zuverlässige und fein abgestufte Einstellung der Endabschaltung. Beidseitiger Zugang zu den Einstellschrauben.

Robust und sicher

Der sternförmige Abtrieb aus Metall verleiht dem Motor große Zuverlässigkeit und Stabilität.

Befestigung ohne Motorlager

Der metallische Motorkopf erlaubt eine direkte Befestigung des Motors ohne zusätzliche Motorlager.

Kompaktes Nothandkurbelsystem

Die geringen Abmessungen ermöglichen die Installation in beengten Platzverhältnissen. Untersetzung **1:55**.

DRAHTGEBUNDEN MIT NHK -SYSTEM

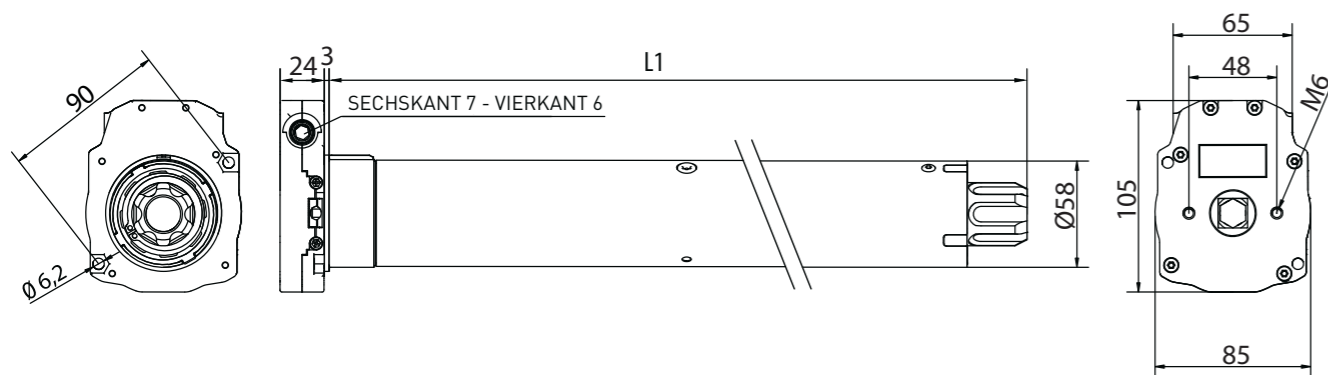

Ocean Ø58

HAUPT- IGENSCHAFTEN

TECHNISCHE DATEN

Drehmoment (Nm)	
Drehzahl (rpm)	
Endanschlag Umdrehungen	
Leistung (W)	
Spannung(V/Hz)	
Stromaufnahme (A)	
Kabel* 4 x 0,75 (m)	
Betriebszeit (Min)	
Schutzgrad	
Gewicht (kg)	
L1 (mm)	

KOMPONENTEN ZUR MANUELLEN BEDIENUNG

Eine vollständige Liste: "Komponenten zur manuellen Bedienung" finden Sie auf Seite 167

KOMPATIBLE SYSTEME

Das vollständige Angebot an kompatiblen Systemen entnehmen Sie bitte der "Tabelle Kompatibilität" auf Seite 122

ANWENDUNG

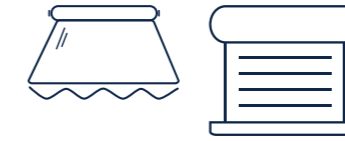

TECHNOLOGIE



Artikel Nr.	Motorkopf	Drehmoment	Drehzahl
CMS58061700	Zinkdruckguss	65 Nm	17 rpm
CMS58081700	Zinkdruckguss	85 Nm	17 rpm
CMS58101100	Zinkdruckguss	100 Nm	11 rpm
CMS58121100	Zinkdruckguss	120 Nm	11 rpm
CMS58027500	Zinkdruckguss	20 Nm	75 rpm

Zertifizierungen verfügbar unter www.cherubini-group.de

65/17	85/17	100/11	120/11	20/75
65	85	100	120	20
17	17	11	11	75
29	29	29	29	29
330	375	360	415	415
230/50	230/50	230/50	230/50	230/50
1,50	1,70	1,60	1,90	1,90
L. 2,5	L. 2,5	L. 2,5	L. 2,5	L. 2,5
4	4	4	4	4
IP44	IP44	IP44	IP44	IP44
7,0	7,0	7,0	7,0	7,0
703	703	703	703	703

*Auf Anfrage mit Hirschmann Stecker STAS 3 möglich.



DIE AUTOMATION DES NHK MOTORS!

Der Ocean-Motor wird in Kombination mit einem **TDS Compact**- oder einem **Compact ROLL**-Funkempfänger nicht nur kabellos, sondern weist auch ganz neue Funktionen auf.

Nach eventueller Betätigung des NHK-Getriebes bleiben die Endlagen unverändert.



Wave Wire Ø58

der "plug&play" für Markisen



Elektronische Endlageneinstellung mit Encoder, Drahtgebunden

EINFACHE INSTALLATION, EINFACHE PROGRAMMIERUNG!

- Bei Kassettenmarkisen wird die obere Endlage per Drehmoment erlangt und somit hat man zugleich einen Tuchdehnungsausgleich.
- Bei anderen Arten von Markisen erfolgt die Programmierung beider Endlagendurch eine einfache Tastenfolge direkt am Bedientaster.
- Einstellung der Endanschläge mittels Bedientaster; es ist nicht erforderlich die Einstellung am Kopf des Motors vorzunehmen.
- KEIN SPEZIELLES EINSTELLKABEL ERFORDERLICH!

Spezifische Funktionen

- Möglichkeit eines direkten Parallelanschlusses.



DRAHTGEBUNDENER MOTOR

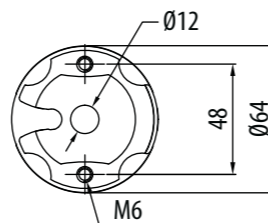
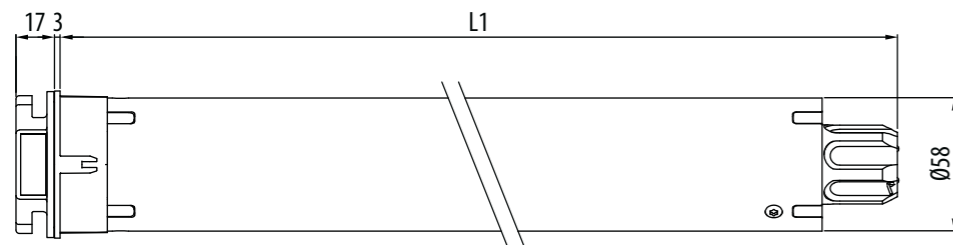

Wave Wire Ø58

HAUPT-IGENSCHAFTEN

TECHNISCHE DATEN

Drehmoment (Nm)	65	85	120
Drehzahl (rpm)	17	17	11
Leistung (W)	330	375	415
Spannung(V/Hz)	230/50	230/50	230/50
Stromaufnahme (A)	1,50	1,70	1,90
Kabel 4 x 0,75 (m)	L. 2,5	L. 2,5	L. 2,5
Betriebszeit (Min)	4	4	4
Schutzgrad	IP44	IP44	IP44
Gewicht (kg)	6,0	6,0	6,0
L1 (mm)	646	646	646

ANWENDUNG



Artikel Nr.	Motorkopf	Drehmoment	Drehzahl
CEW58061700	Zinkdruckguss	65 Nm	17 rpm
CEW58081700	Zinkdruckguss	85 Nm	17 rpm
CEW58121100	Zinkdruckguss	120 Nm	11 rpm

Zertifizierungen verfügbar unter www.cherubini-group.de

65/17	85/17	120/11	
Drehmoment (Nm)	65	85	120
Drehzahl (rpm)	17	17	11
Leistung (W)	330	375	415
Spannung(V/Hz)	230/50	230/50	230/50
Stromaufnahme (A)	1,50	1,70	1,90
Kabel 4 x 0,75 (m)	L. 2,5	L. 2,5	L. 2,5
Betriebszeit (Min)	4	4	4
Schutzgrad	IP44	IP44	IP44
Gewicht (kg)	6,0	6,0	6,0
L1 (mm)	646	646	646

KOMPATIBLE SYSTEME

Das vollständige Angebot an kompatiblen Systemen entnehmen Sie bitte der "Tabelle Kompatibilität" auf Seite 122



Cherubini Handsender

Einkanal-, Mehrkanal-, Wandsender.



Funkempfänger TDS Gold

Dieser Funkempfänger erlaubt die Bedienung der mechanischen Motoren mit den Handsendern.



Wetterstation WindTec WindTec SC

Windwächter und kombinierte Wind-Sonnensensoren mit Funkempfänger und drahtgebundene Windwächter.

Tronic RX Ø58

Sicherheit und Komfort



Elektronische Endlageneinstellung mit integriertem Funkempfänger und verdrahtet

Einfache und feinabgestufte Einstellung der Endlagen über den Handsender.

Die Encoder-Technologie gewährleistet absolute Genauigkeit und Zuverlässigkeit bei der Einhaltung der Endlagenpositionen.

Sicher und einfach

Sehr sicheres Rolling Code Decoder System.

Einfache Programmierung und Bedienung; alle Einstell-Operationen werden mittels kleinen Rotationen vom Motor bestätigt.

Spezifische Funktionen

- Manuelle und Halbautomatische Einstellung der Endlagen.
- Anfrierschutz und Blockiererkennung bei der Auf- und Abwärtsbewegung mit dreistufiger Sensibilitätseinstellung.
- Möglichkeit der Einstellung einer Mittelposition.
- Programmierung mittels Handsender und Taste möglich.

Anschlussoptionen

Tasteranschluss.

MOTOR MIT INTEGRIERTEM FUNKEMPFÄNGER



BRAUN - PHASE
WEISS - TASTERANSCHLUSS
BLAU - NEUTRAL
GELB - GRÜN ⊕

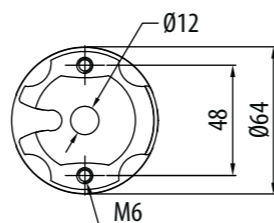
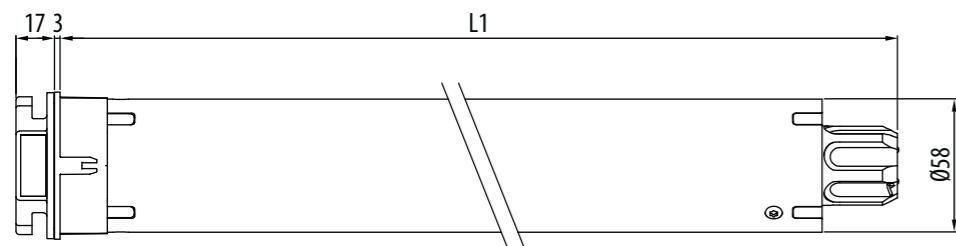

Tronic RX Ø58

HAUPT- IGENSCHAFTEN

TECHNISCHE DATEN

Drehmoment (Nm)	65	85	100	120
Drehzahl (rpm)	17	17	11	11
Leistung (W)	330	375	360	415
Spannung(V/Hz)	230/50	230/50	230/50	230/50
Funkfrequenz (MHz)	433,92	433,92	433,92	433,92
Stromaufnahme (A)	1,50	1,70	1,60	1,90
Kabel 4 x 0,75 (m)	L. 2,5	L. 2,5	L. 2,5	L. 2,5
Betriebszeit (Min)	4	4	4	4
Schutzgrad	IP44	IP44	IP44	IP44
Speicherkapazität des Funkempfängers (Nr. Handsenders)	15	15	15	15
Gewicht (kg)	6,0	6,0	6,0	6,0
L1 (mm)	646	646	646	646

KOMPATIBLE SYSTEME

Das vollständige Angebot an kompatiblen Systemen entnehmen Sie bitte der "Tabelle Kompatibilität" auf Seite 122

ANWENDUNG



TECHNOLOGIE



Artikel Nr.	Motorkopf	Drehmoment	Drehzahl
CER58061700	Zinkdruckguss	65 Nm	17 rpm
CER58081700	Zinkdruckguss	85 Nm	17 rpm
CER58101100	Zinkdruckguss	100 Nm	11 rpm
CER58121100	Zinkdruckguss	120 Nm	11 rpm

Zertifizierungen verfügbar unter www.cherubini-group.de

	65/17	85/17	100/11	120/11
Drehmoment (Nm)	65	85	100	120
Drehzahl (rpm)	17	17	11	11
Leistung (W)	330	375	360	415
Spannung(V/Hz)	230/50	230/50	230/50	230/50
Funkfrequenz (MHz)	433,92	433,92	433,92	433,92
Stromaufnahme (A)	1,50	1,70	1,60	1,90
Kabel 4 x 0,75 (m)	L. 2,5	L. 2,5	L. 2,5	L. 2,5
Betriebszeit (Min)	4	4	4	4
Schutzgrad	IP44	IP44	IP44	IP44
Speicherkapazität des Funkempfängers (Nr. Handsenders)	15	15	15	15
Gewicht (kg)	6,0	6,0	6,0	6,0
L1 (mm)	646	646	646	646



Cherubini Handsender

Einkanal-, Mehrkanal-, Wandsender.



Domotik-Sender

Ermöglicht die Bedienung der Cherubini Funkmotoren mit der hauseigenen Automation und Bedienungsschaltern.



Gateway METAHome

Sie ermöglicht die Steuerung der Z-Wave-Geräte und der funkgesteuerten Motoren CRC RX Cherubini mittels Smartphones und Sprachassistenten.

Clima Plus RX Ø58

die Antwort für alle jalousiebaren Rollläden



Elektronische Endlageneinstellung mit integriertem Funkempfänger und verdrahtet

Programmierung mittels Handsender und Taste möglich. Mit den meisten gängigen Hausautomation-Systemen kompatibel.

Programmierung Schwenkeinstellungen

Die 5 programmierbaren Schwenkeinstellungen können alle Arten von Jalousien mit schwenkbaren Lamellen steuern, sowohl Senkrechtjalousien als auch Jalousien mit Einhaksystem.

Spezifische Funktionen

- Manuelle und Halbautomatische Einstellung der Endlagen.
- Anfrierschutz und Blockiererkennung bei der Auf- und Abwärtsbewegung mit dreistufiger Sensibilitätseinstellung.
- Möglichkeit der Einstellung einer Mittelposition.

Anschlussoptionen

Tasteranschluss.

DRAHTGEBUNDENER MOTOR

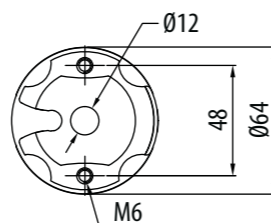
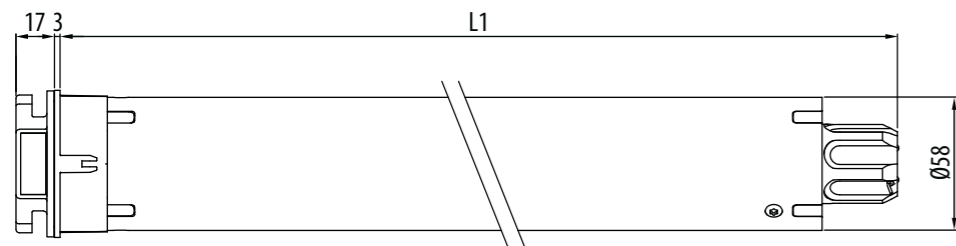

Clima Plus RX Ø58

HAUPT- IGENSCHAFTEN

TECHNISCHE DATEN

Drehmoment (Nm)	65	85	100	120
Drehzahl (rpm)	12	12	11	11
Leistung (W)	330	330	360	415
Spannung(V/Hz)	230/50	230/50	230/50	230/50
Funkfrequenz (MHz)	433,92	433,92	433,92	433,92
Stromaufnahme (A)	1,50	1,50	1,60	1,90
Kabel 4 x 0,75 (m)	L. 2,5	L. 2,5	L. 2,5	L. 2,5
Betriebszeit (Min)	4	4	4	4
Schutzgrad	IP44	IP44	IP44	IP44
Speicherkapazität des Funkempfängers (Nr. Handsenders)	15	15	15	15
Gewicht (kg)	6,0	6,0	6,0	6,0
L1 (mm)	646	646	646	646

ANWENDUNG



TECHNOLOGIE



Artikel Nr.	Motorkopf	Drehmoment	Drehzahl
CED58061200	Zinkdruckguss	65 Nm	12 rpm
CED58081200	Zinkdruckguss	85 Nm	12 rpm
CED58101100	Zinkdruckguss	100 Nm	11 rpm
CED58121100	Zinkdruckguss	120 Nm	11 rpm

Zertifizierungen verfügbar unter www.cherubini-group.de

65/12	85/12	100/11	120/11
65	85	100	120
12	12	11	11
330	330	360	415
230/50	230/50	230/50	230/50
433,92	433,92	433,92	433,92
1,50	1,50	1,60	1,90
L. 2,5	L. 2,5	L. 2,5	L. 2,5
4	4	4	4
IP44	IP44	IP44	IP44
15	15	15	15
6,0	6,0	6,0	6,0
646	646	646	646

KOMPATIBLE SYSTEME

Das vollständige Angebot an kompatiblen Systemen entnehmen Sie bitte der "Tabelle Kompatibilität" auf Seite 122



Cherubini Handsender

Einkanal-, Mehrkanal-, Wandsender.



Domotik-Sender

Ermöglicht die Bedienung der Cherubini Funkmotoren mit der hauseigenen Automation und Bedienungsschaltern.



Gateway METAHome

Sie ermöglicht die Steuerung der Z-Wave-Geräte und der funkgesteuerten Motoren CRC RX Cherubini mittels Smartphones und Sprachassistenten.

Dimio ZRX Ø58



dualer Funk und noch mehr Leistung für Jalousiebare Rollläden

Elektronische Endlagen mit integriertem Dual-Funk Cherubini CRC RX und Z-Wave

In Verbindung mit dem Gateway kann der Motor über die Sprachassistenten (Google Home und Amazon Alexa), über die CRC RX-Handsender, drahtgebundenem Taster sowie über Z-Wave Netz mit Tablet oder Smartphone, gesteuert werden.

Programmierung Schwenkeinstellungen

Die 5 programmierbaren Schwenkeinstellungen können alle Arten von Jalousien mit schwenkbaren Lamellen steuern, sowohl Senkrechtjalousien als auch Jalousien mit Einhaksystem.

Rückmeldung - Bidirektional

Der Motor bewahrt seinen Status in jedem Fall bei jeder Art von empfangenem Befehl; verdrahtet über Taster oder Schalter, über CRC RX-Funk mittels Handsender, über das Z-Wave-Netz, über Sprachassistent, Tablet oder Smartphone.

Funktion

Dank des Dual-Funks bietet der Motor die gleichen Vorteile und behält die einfache Programmierung der Cherubini-RX Motoren, mit perfekter Integration in Z-Wave Hausautomation-Netze.

Spezifische Funktionen

- Manuelle und Halbautomatische Einstellung der Endlagen.
- Anfrierschutz und Blockiererkennung bei der Auf- und Abwärtsbewegung mit dreistufiger Sensibilitätseinstellung.
- Möglichkeit der Einstellung einer Mittelposition.

Anschlussoptionen

Tasteranschluss.

MOTOR MIT INTEGRIERTEM FUNKEMPFÄNGER



BRAUN - PHASE
WEISS - TASTERANSCHLUSS
BLAU - NEUTRAL
GELB - GRÜN ⊕

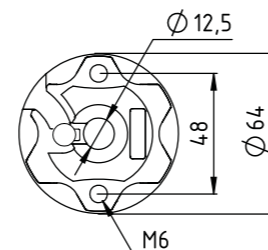
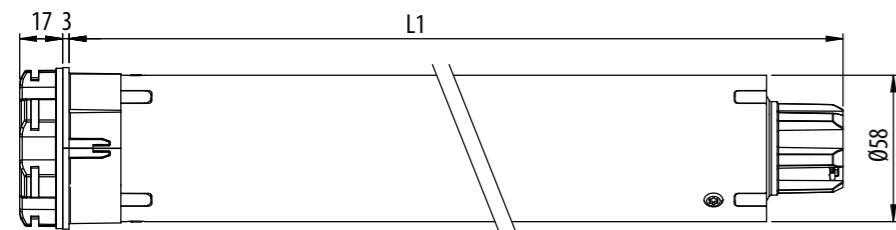

Dimio ZRX Ø58

HAUPT- IGENSCHAFTEN

TECHNISCHE DATEN

Drehmoment (Nm)	65	85	100	120
Drehzahl (rpm)	12	12	11	11
Leistung (W)	330	330	360	415
Spannung(V/Hz)	230/50	230/50	230/50	230/50
Funkfrequenz (MHz)	433,92	433,92	433,92	433,92
Stromaufnahme (A)	1,50	1,50	1,60	1,90
Kabel 4 x 0,75 (m)	L. 4,5	L. 4,5	L. 4,5	L. 4,5
Betriebszeit (Min)	4	4	4	4
Schutzgrad	IP44	IP44	IP44	IP44
Speicherkapazität des Funkempfängers (Nr. Handsenders)	15	15	15	15
Gewicht (kg)	6,0	6,0	6,0	6,0
L1 (mm)	646	646	646	646

KOMPATIBLE SYSTEME

Das vollständige Angebot an kompatiblen Systemen entnehmen Sie bitte der "Tabelle Kompatibilität" auf Seite 122

ANWENDUNG



TECHNOLOGIE



Artikel Nr.	Motorkopf	Drehmoment	Drehzahl
CZD58061200	Zinkdruckguss	65 Nm	12 rpm
CZD58081200	Zinkdruckguss	85 Nm	12 rpm
CZD58101100	Zinkdruckguss	100 Nm	11 rpm
CZD58121100	Zinkdruckguss	120 Nm	11 rpm

Zertifizierungen verfügbar unter www.cherubini-group.de

	65/12	85/12	100/11	120/11
Drehmoment (Nm)	65	85	100	120
Drehzahl (rpm)	12	12	11	11
Leistung (W)	330	330	360	415
Spannung(V/Hz)	230/50	230/50	230/50	230/50
Funkfrequenz (MHz)	433,92	433,92	433,92	433,92
Stromaufnahme (A)	1,50	1,50	1,60	1,90
Kabel 4 x 0,75 (m)	L. 4,5	L. 4,5	L. 4,5	L. 4,5
Betriebszeit (Min)	4	4	4	4
Schutzgrad	IP44	IP44	IP44	IP44
Speicherkapazität des Funkempfängers (Nr. Handsenders)	15	15	15	15
Gewicht (kg)	6,0	6,0	6,0	6,0
L1 (mm)	646	646	646	646



Cherubini Handsender

Einkanal-, Mehrkanal-, Wandsender.



Domotik-Sender

Ermöglicht die Bedienung der Cherubini Funkmotoren mit der hauseigenen Automation und Bedienungsschaltern.



Gateway METAHome

Sie ermöglicht die Steuerung der Z-Wave-Geräte und der funkgesteuerten Motoren CRC RX Cherubini mittels Smartphones und Sprachassistenten.

Wave RX Ø58

ein Motor für Markisen aller Art



Elektronische Endlageneinstellung mit integriertem Funkempfänger und verdrahtet

Befestigung ohne Motorlager

Der metallische Motorkopf erlaubt eine direkte Befestigung des Motors.

Variable Drehmomentabschaltung

Die Möglichkeit, die Schließkraft zu regulieren, gewährleistet ein perfektes Schließen von Kassettenmarkisen, wodurch die Gefahr vermieden wird, das Tuch einer unnötigen Belastung auszusetzen.

Spezifische Funktionen

- Blockierererkennung in Richtung AUF, Sensibilität auf 3 Stufen einstellbar.
- Drehmomentabschaltung bei Kassettenmarkisen.
- Möglichkeit der Einstellung einer Mittelposition.
- Programmierung mittels Handsender und Taste möglich.

Anschlussoptionen

Tasteranschluss.
Kabellose Verbindung zu den Wetterstationen WindTec, Mistral und Rugiada.

MOTOR MIT INTEGRIERTEM FUNKEMPFÄNGER



BRAUN - PHASE
WEISS - TASTERANSCHLUSS
BLAU - NEUTRAL
GELB - GRÜN ⊕



FUNKTIONEN FÜR PERGOLAS UND VERANDEN

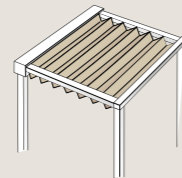

Falt-Pergolas

Bei Falt-Pergolas hält der Motor automatisch an, wenn das Tuch die Position der höchsten Ausdehnung erreicht hat. Um die Endlage zu speichern, genügt es, eine Sequenz auf dem Handsender zu drücken. Somit hält der Motor jedes Mal an, wenn die Position der oberen Endlage erreicht ist, wodurch das Tuch stets gespannt bleibt.

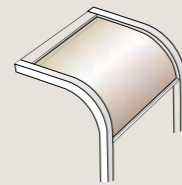

Aufrollbare Pergolas

Bei aufrollenden Pergolas kann die Tuchdehnung aktiviert werden; so dass bei Erreichung der unteren Endlage, durch kurzes Aufrollen, gemäß Voreinstellung automatisch eine Tuchdehnung ausgeführt wird.

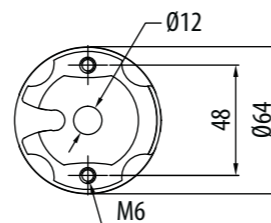
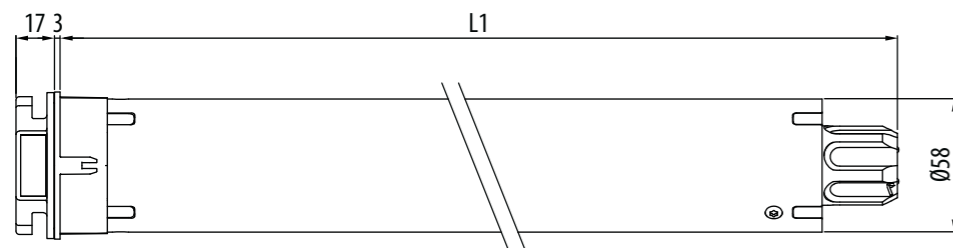

Wave RX Ø58

HAUPT-IGENSCHAFTEN

TECHNISCHE DATEN

Drehmoment (Nm)	65	85	100	120	20	40
Drehzahl (rpm)	17	17	11	11	75	32
Leistung (W)	330	375	360	415	415	360
Spannung(V/Hz)	230/50	230/50	230/50	230/50	230/50	230/50
Funkfrequenz (MHz)	433,92	433,92	433,92	433,92	433,92	433,92
Stromaufnahme (A)	1,50	1,70	1,60	1,90	1,90	1,60
Kabel 4 x 0,75 (m)	L. 4,5	L. 4,5	L. 4,5	L. 4,5	L. 4,5	L. 4,5
Betriebszeit (Min)	4	4	4	4	4	4
Schutzgrad	IP44	IP44	IP44	IP44	IP44	IP44
Speicherkapazität des Funkempfängers (Nr. Handsenders)	15	15	15	15	15	15
Gewicht (kg)	6,0	6,0	6,0	6,0	6,0	6,0
L1 (mm)	646	646	646	646	646	646

ANWENDUNG

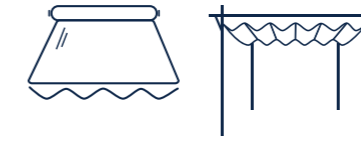

TECHNOLOGIE



Artikel Nr.	Motorkopf	Drehmoment	Drehzahl
CET58061700	Zinkdruckguss	65 Nm	17 rpm
CET58081700	Zinkdruckguss	85 Nm	17 rpm
CET58101100	Zinkdruckguss	100 Nm	11 rpm
CET58121100	Zinkdruckguss	120 Nm	11 rpm
CET58027500	Zinkdruckguss	20 Nm	75 rpm
CET58043200	Zinkdruckguss	40 Nm	32 rpm

Zertifizierungen verfügbar unter www.cherubini-group.de

65/17	85/17	100/11	120/11	20/75	40/32
65	85	100	120	20	40
17	17	11	11	75	32
330	375	360	415	415	360
230/50	230/50	230/50	230/50	230/50	230/50
433,92	433,92	433,92	433,92	433,92	433,92
1,50	1,70	1,60	1,90	1,90	1,60
L. 4,5	L. 4,5	L. 4,5	L. 4,5	L. 4,5	L. 4,5
4	4	4	4	4	4
IP44	IP44	IP44	IP44	IP44	IP44
15	15	15	15	15	15
6,0	6,0	6,0	6,0	6,0	6,0
646	646	646	646	646	646



Cherubini Handsender

Einkanal-, Mehrkanal-, Wandsender.

Rugiada TX Funk-Regensensor

Regensensor mit Funkverbindung zu Cherubini Domotik Sender.

Wetterstationen WindTec und Mistral

Windwächter, Wind- und Sonnenwächter sowie drahtloser Vibrations-Windwächter.

Gateway METAHome

Sie ermöglicht die Steuerung der Z-Wave-Geräte und der funkgesteuerten Motoren CRC RX Cherubini mittels Smartphones und Sprachassistenten.

KOMPATIBLE SYSTEME

Das vollständige Angebot an kompatiblen Systemen entnehmen Sie bitte der "Tabelle Kompatibilität" auf Seite 122

Ora ZRX Ø58



Motor für Kassettenmarkisen mit langem Tuch

Elektronische Endlagen mit integriertem Dual-Funk Cherubini CRC RX und Z-Wave

In Verbindung mit dem Gateway kann der Motor über die Sprachassistenten (Google Home und Amazon Alexa), über die CRC RX-Handsender, drahtgebundenem Taster sowie über Z-Wave Netz mit Tablet oder Smartphone, gesteuert werden.

Rückmeldung - Bidirektional

Der Motor bewahrt seinen Status in jedem Fall bei jeder Art von empfangenem Befehl; verdrahtet über Taster oder Schalter, über CRC RX-Funk mittels Handsender, über das Z-Wave-Netz, über Sprachassistent, Tablet oder Smartphone.

Funktion

Dank des Dual-Funks bietet der Motor die gleichen Vorteile und behält die einfache Programmierung der Cherubini-RX Motoren, mit perfekter Integration in Z-Wave Hausautomation-Netze.

Spezifische Funktionen

- Blockierererkennung in Richtung AUF, Sensibilität auf 3 Stufen einstellbar.
- Drehmomentabschaltung bei Kassettenmarkisen.
- Möglichkeit der Einstellung einer Mittelposition.

Anschlussoptionen

Tasteranschluss.

MOTOR MIT INTEGRIERTEM FUNKEMPFÄNGER

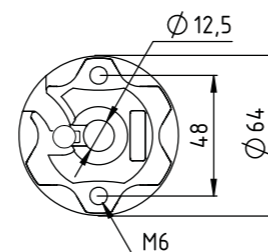
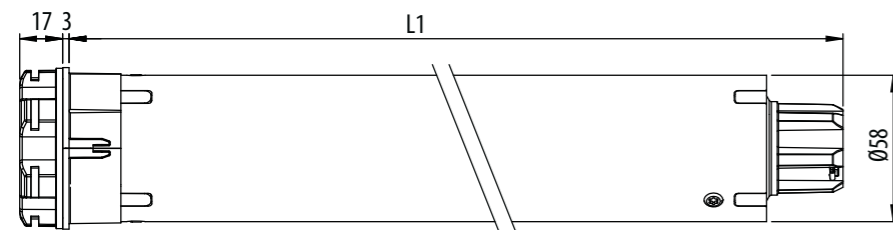

Ora ZRX Ø58

HAUPT- IGENSCHAFTEN

TECHNISCHE DATEN

Drehmoment (Nm)	65	85	100	120
Drehzahl (rpm)	17	17	11	11
Leistung (W)	330	375	360	415
Spannung(V/Hz)	230/50	230/50	230/50	230/50
Funkfrequenz (MHz)	433,92	433,92	433,92	433,92
Stromaufnahme (A)	1,50	1,70	1,60	1,90
Kabel 4 x 0,75 (m)	L. 4,5	L. 4,5	L. 4,5	L. 4,5
Betriebszeit (Min)	4	4	4	4
Schutzgrad	IP44	IP44	IP44	IP44
Speicherkapazität des Funkempfängers (Nr. Handsenders)	15	15	15	15
Gewicht (kg)	6,0	6,0	6,0	6,0
L1 (mm)	646	646	646	646

ANWENDUNG



TECHNOLOGIE



Artikel Nr.	Motorkopf	Drehmoment	Drehzahl
CZT58061700	Zinkdruckguss	65 Nm	17 rpm
CZT58081700	Zinkdruckguss	85 Nm	17 rpm
CZT58101100	Zinkdruckguss	100 Nm	11 rpm
CZT58121100	Zinkdruckguss	120 Nm	11 rpm

Zertifizierungen verfügbar unter www.cherubini-group.de

	65/17	85/17	100/11	120/11
Drehmoment (Nm)	65	85	100	120
Drehzahl (rpm)	17	17	11	11
Leistung (W)	330	375	360	415
Spannung(V/Hz)	230/50	230/50	230/50	230/50
Funkfrequenz (MHz)	433,92	433,92	433,92	433,92
Stromaufnahme (A)	1,50	1,70	1,60	1,90
Kabel 4 x 0,75 (m)	L. 4,5	L. 4,5	L. 4,5	L. 4,5
Betriebszeit (Min)	4	4	4	4
Schutzgrad	IP44	IP44	IP44	IP44
Speicherkapazität des Funkempfängers (Nr. Handsenders)	15	15	15	15
Gewicht (kg)	6,0	6,0	6,0	6,0
L1 (mm)	646	646	646	646

KOMPATIBLE SYSTEME

Das vollständige Angebot an kompatiblen Systemen entnehmen Sie bitte der "Tabelle Kompatibilität" auf Seite 122



Cherubini Handsender

Einkanal-, Mehrkanal-, Wandsender.

Rugiada TX Funk-Regensensor

Regensensor mit Funkverbindung zu Cherubini Domotik Sender.

Wetterstationen WindTec und Mistral

Windwächter, Wind- und Sonnenwächter sowie drahtloser Vibrations-Windwächter.

Gateway METAHome

Sie ermöglicht die Steuerung der Z-Wave-Geräte und der funkgesteuerten Motoren CRC RX Cherubini mittels Smartphones und Sprachassistenten.

Wave Lock RX Ø58

für Markisen mit automatischem Einhaksystem



Elektronische Endlageneinstellung mit integriertem Funkempfänger und verdrahtet

Wave Lock RX wurde konzipiert, um sich auf äußerst flexible Weise allen horizontalen und vertikalen Markisen anzupassen, die mit einer automatischen Kopplung ausgestattet sind.

Die elektronische Programmierung des Kopplungsausschlags und der Zugkraft gewährleistet einen konstanten Betrieb im Laufe der Zeit.

Befestigung ohne Motorlager

Der metallische Motorkopf erlaubt eine direkte Befestigung des Motors.

Spezifische Funktionen

- Einstellung für automatisches Ein- und Aushaken der Markise.
- Programmierung des automatisches Ein- und Aus- Klinken bei Tuchspannungssystemen. Auch bei Mittelposition programmierbar.
- Blockierererkennung in Richtung AUF, Sensibilität auf 3 Stufen einstellbar.
- Drehmomentabschaltung bei Kassettenmarkisen.
- Programmierung mittels Handsender und Taste möglich.

Anschlussoptionen

Tasteranschluss.

Kabellose Verbindung zu den Wetterstationen WindTec, Mistral und Rugiada.

MOTOR MIT INTEGRIERTEM FUNKEMPFÄNGER



BRAUN - PHASE
WEISS - TASTERANSCHLUSS
BLAU - NEUTRAL
GELB - GRÜN ⊕



Markisen mit automatischem Einhaksystem

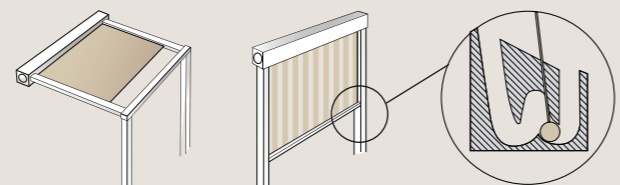

OBERES EIN-/AUSKOPPELUNGSSYSTEM

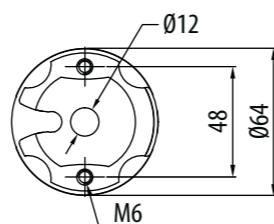
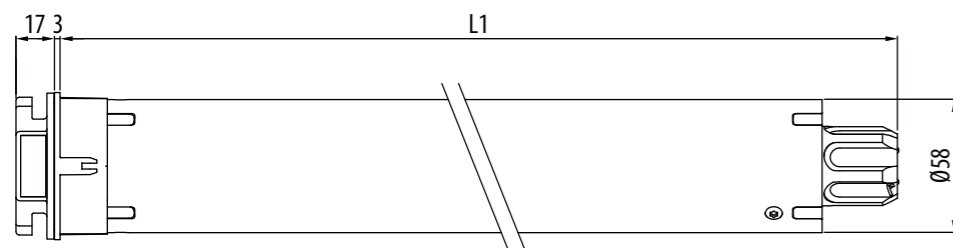

Wave Lock RX Ø58

HAUPT-IGENSCHAFTEN

TECHNISCHE DATEN

Drehmoment (Nm)	85	100	120
Drehzahl (rpm)	17	11	11
Leistung (W)	375	360	415
Spannung(V/Hz)	230/50	230/50	230/50
Funkfrequenz (MHz)	433,92	433,92	433,92
Stromaufnahme (A)	1,70	1,60	1,90
Kabel 4 x 0,75 (m)	L. 4,5	L. 4,5	L. 4,5
Betriebszeit (Min)	4	4	4
Schutzgrad	IP44	IP44	IP44
Speicherkapazität des Funkempfängers (Nr. Handsenders)	15	15	15
Gewicht (kg)	6,0	6,0	6,0
L1 (mm)	646	646	646

KOMPATIBLE SYSTEME

Das vollständige Angebot an kompatiblen Systemen entnehmen Sie bitte der "Tabelle Kompatibilität" auf Seite 122

ANWENDUNG

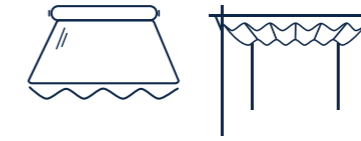

TECHNOLOGIE



Artikel Nr.	Motorkopf	Drehmoment	Drehzahl
CET58081725	Zinkdruckguss	85 Nm	17 rpm
CET58101125	Zinkdruckguss	100 Nm	11 rpm
CET58121125	Zinkdruckguss	120 Nm	11 rpm

Zertifizierungen verfügbar unter www.cherubini-group.de

85/17	100/11	120/11	
Drehmoment (Nm)	85	100	120
Drehzahl (rpm)	17	11	11
Leistung (W)	375	360	415
Spannung(V/Hz)	230/50	230/50	230/50
Funkfrequenz (MHz)	433,92	433,92	433,92
Stromaufnahme (A)	1,70	1,60	1,90
Kabel 4 x 0,75 (m)	L. 4,5	L. 4,5	L. 4,5
Betriebszeit (Min)	4	4	4
Schutzgrad	IP44	IP44	IP44
Speicherkapazität des Funkempfängers (Nr. Handsenders)	15	15	15
Gewicht (kg)	6,0	6,0	6,0
L1 (mm)	646	646	646



Cherubini Handsender

Einkanal-, Mehrkanal-, Wandsender.

Rugiada TX Funk-Regensensor

Regensensor mit Funkverbindung zu Cherubini Domotik Sender.

Wetterstationen WindTec und Mistral

Windwächter, Wind- und Sonnenwächter sowie drahtloser Vibrations-Windwächter.

Gateway METAHome

Sie ermöglicht die Steuerung der Z-Wave-Geräte und der funkgesteuerten Motoren CRC RX Cherubini mittels Smartphones und Sprachassistenten.

Motoren Schnellläufer

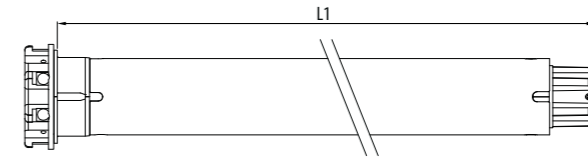
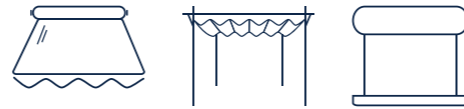

			Drehmoment/ Drehzahl	Artikel Nr.	Drehmoment	Drehzahl	Gewicht (Kg)	L1 (mm)	Weitere Details:
Plug&Play		PLUG&PLAY PLUS Ø35 Elektronische Endlageneinstellung - Drahtgebunden	5/30	CEQ35053000	5 Nm	30 rpm	1,7	547	S. 36
			3/30	CMP35033000	3 Nm	30 rpm	1,6	477	S. 34
Roll		ROLL Ø35 Mechanische Endabschaltung	5/30	CMP35053000	5 Nm	30 rpm	1,6	477	S. 34
			5/30	CEG35053000	5 Nm	30 rpm	1,7	547	S. 38
Senso Wire		SENSO WIRE Ø35 Elektronische Endlageneinstellung - Drahtgebunden	7/30	CEG45073000	7 Nm	30 rpm	2,5	503	S. 76
			15/30	CEG45153000	15 Nm	30 rpm	3,2	543	S. 76
			3/30	CEA35033000	3 Nm	30 rpm	1,7	547	S. 42
Senso RX		SENSO RX Ø35 Elektronische Endlageneinstellung mit integriertem Funkempfänger	5/30	CEA35053000	5 Nm	30 rpm	1,7	547	S. 42
			7/30	CEA45073000	7 Nm	30 rpm	2,5	503	S. 94
			15/30	CEA45153000	15 Nm	30 rpm	3,2	543	S. 94
Wave RX		WAVE RX Ø58 Elektronische Endlageneinstellung mit integriertem Funkempfänger	20/75	CET58027500	20 Nm	75 rpm	6,0	646	S. 112
			40/32	CET58043200	40 Nm	32 rpm	6,0	646	S. 112
Garda		GARDA Ø58 Mechanische Endabschaltung	20/75	CME58027500	20 Nm	75 rpm	5,7	646	S. 100
			40/32	CME58043200	40 Nm	32 rpm	5,7	646	S. 100
Ocean		OCEAN Ø58 Mechanische Endabschaltung mit Nothandkurbelsystem	20/75	CMS58027500	20 Nm	75 rpm	7,0	703	S. 102



HOME AUTOMATION UND HANDSENDER

Tabelle Kompatibilität	S. 122
Domotik Zubehör	
METAHome	S. 124
META	S. 126
DOMOTIK EMPFÄNGER	S. 128
TRENNRELAIS	S. 130
DOMOTIC TX SENDER	S. 131
DOMOTISCHER ISOLATOR	S. 131
Handsender Baureihe GIRO	
GIRO	S. 132
GIRO PLUS	S. 132
GIRO LUX	S. 132
GIRO P-LUX	S. 132
GIRO WALL	S. 136
Handsender Baureihe POP	
POP	S. 134
POP PLUS	S. 134
POP LUX	S. 134
POP P-LUX	S. 134
Handsender Baureihe SKIPPER	
SKIPPER POCKET	S. 137
SKIPPER LCD	S. 138
SKIPPER SENSO	S. 140
Handsender Baureihe TOUCH	
TOUCH-1L	S. 137
TOUCH-LOCK4	S. 137
Wetterstationen	
WINDTEC	S. 142
WINDTEC LUX	S. 142
WINDTEC SC	S. 142
MISTRAL	S. 144
RUGIADA TX Funk-Regensensor	S. 145
Steuerungen und Empfänger	
TDS COMPACT Funkempfänger für Markisen	S. 146
TDS SILVER Steuerung für Markisen	S. 146
TDS GOLD Funkempfänger für Markisen	S. 147
TANDEM Funkempfänger für Markisen	S. 147
MINI Funkempfänger für Rollläden und Markisen MINI	S. 148
MYROLL Funkempfänger für Rollläden	S. 148
OPTIME Funkempfänger für Rollläden	S. 149
COMPACT ROLL Funkempfänger für Rollläden	S. 149
ORIENS CRC Funkempfänger für Raffstorenmotoren	S. 150
elektro Zubehör	
ZEITSCHALTUHREN	S. 151
SIGNALWIEDERGABEGERÄT "KOMFORT"	S. 152
MEHRFACHSTEUERUNG RELAIS	S. 152
EINSTELLKABEL	S. 152

Kompatible Geräte Übersichtstabelle



		A510008 TRENNRELAIS	ZEITSCHALT- UHREN A510027 A510029	A510074 TIMER RADIO	A520007 WINDTEC	A520008 WINDTEC LUX	A520012 MISTRAL	A520016 RUGIADA	CHERUBINI HANDSENDER	A530058 POCKET 4C	A530100 TOUCH-LOCK4	A530065 DOMOTIC TX SENDER
ELEKTRONISCHE ENDLAGENEINSTELLUNG MIT INTEGRIERTEM FUNKEMPFÄNGER UND Z-WAVE	DIMIO ZRX			✓					✓	✓	✓	✓
	INSTA SHORT ZRX			✓					✓	✓	✓	✓
	ORA ZRX			✓	✓	✓	✓	✓	✓	✓	✓	✓
	OPEN ZRX			✓					✓	✓	✓	✓
	REBIS ZRX			✓	✓	✓	✓	✓	✓	✓	✓	✓
ELEKTRONISCHE ENDLAGENEINSTELLUNG MIT INTEGRIERTEM FUNKEMPFÄNGER	SENSO RX			✓	✓	✓	✓	✓	✓	✓	✓	✓
	DOGE RX			✓	✓	✓			✓	✓	✓	✓
	WAVE RX			✓	✓	✓	✓	✓	✓	✓	✓	✓
	WAVE LOCK RX			✓	✓	✓	✓	✓	✓	✓	✓	✓
	TRONIC RX			✓					✓	✓	✓	✓
	MODO RX			✓					✓	✓	✓	✓
	CLIMA PLUS RX			✓					✓			✓
MECHANISCHE ENDABSCHALTUNG MIT INTEGRIERTEM FUNKEMPFÄNGER	PLUG&PLAY SHORT RX			✓					✓	✓	✓	✓
	MOVI RX		✓		✓	✓	✓	✓	✓	✓	✓	✓
	GARDA RX			✓	✓	✓	✓	✓	✓	✓	✓	✓
DRAHTGEBUNDENER MOTOR - ELEKTRONISCHE ENDLAGENEINSTELLUNG	OCEAN RX			✓	✓	✓	✓	✓	✓	✓	✓	✓
	PLUG&PLAY PLUS		✓									
	PLUG&PLAY SHORT		✓									
	PLUG&PLAY		✓									
	PLUG&PLAY OCEAN EASY		✓									
	PLUG&PLAY SAFE EASY		✓									
	PLUG&PLAY EXEO EASY		✓									
	WAVE WIRE		✓									
SENSO WIRE		✓										
MECHANISCHE ENDABSCHALTUNG	MOVI	✓	✓									
	GARDA	✓	✓									
	ROLL	✓	✓									
	MICRO	✓	✓									
MECHANISCHE ENDABSCHALTUNG MIT NOTHANDKURBELSYSTEM	OCEAN	✓	✓									

weitere kompatible Geräte entnehmen Sie der nachfolgenden Tabelle

Diese Motoren sind mit den folgenden Funkempfängern kompatibel:			A520007 WINDTEC	A520008 WINDTEC LUX	A520010 WINDTEC SC	A520012 MISTRAL	A520016 RUGIADA	A510074 TIMER RADIO	CHERUBINI HANDSENDER	A530058 SKIPPER POCKET 4C	A530065 DOMOTIC TX SENDER	A530100 TOUCH-LOCK4
DRAHTGEBUNDENER MOTOR - ELEKTRONISCHE ENDLAGENEINSTELLUNG	WAVE WIRE SENSO WIRE	+	A510021 TDS SILVER		✓							
			A510030 TANDEM (nur mit WAVE WIRE)	✓	✓	✓	✓	✓	✓	✓	✓	
MECHANISCHE ENDABSCHALTUNG	MOVI GARDA ROLL MICRO		A510020 TDS GOLD	✓	✓	✓	✓	✓	✓		✓	
			A510021 TDS SILVER			✓						
			A510038 TDS COMPACT	✓	✓		✓	✓	✓	✓	✓	✓
MECHANISCHE ENDABSCHALTUNG MIT NOTHANDKURBELSYSTEM	OCEAN	+	A510036 MINI*	✓	✓		✓	✓	✓	✓	✓	✓
			A510037 COMPACT ROLL					✓	✓	✓	✓	✓
			A510039 OPTIME*					✓	✓	✓	✓	✓
			A510062 MYROLL					✓	✓	✓	✓	✓
			A510030 TANDEM**	✓	✓	✓	✓	✓	✓	✓	✓	

* Ausgenommen GARDA Ø58 und OCEAN Ø58
** Ausgenommen OCEAN Ø45 und Ø58

MetaHome

Anschluss und Öffnung für Smart-Steuerung



EINE VIELFALT VON SMART-HOME-FUNKTIONEN, FLEXIBEL ZUR INDIVIDUELLEN GESTALTUNG.

Das METAHome-Gateway ermöglicht die Integration in Z-Wave Systeme sowie die Bedienung per Funk der CRC RX-Geräte von Cherubini in einem einzigen System und bietet eine reiche Vielfalt an Smart Home Funktionen, die individuell nach Wunsch und Bedarf konfiguriert werden können.

METAHome ermöglicht die Steuerung einer breiten Palette von Cherubini Z-Wave Geräten, sowie viele weitere auf dem Markt erhältliche Z-Wave Geräte. Zudem ist Mittels METAHome die Steuerung eines Gebäudes durch Einflechtung von Gruppen und Szenarien mit der App individuell optimierbar:

- Rollläden
- Markisen und Screen
- Smartlock
- Heizung
- Kühlung
- Beleuchtung
- Audio und Video
- Smart Device

Für iOS und Android verfügbar.



METAHome ist mit den Sprachassistenten Google Home und Alexa kompatibel. Durch die Cherubini-Module oder die Module der wichtigsten Z-Wave-Hersteller ist es möglich, die Funktionen eines Gebäudes für eine optimale Home Building Automation zu verwalten und so den Energieverbrauch und den Wohnkomfort zu optimieren.

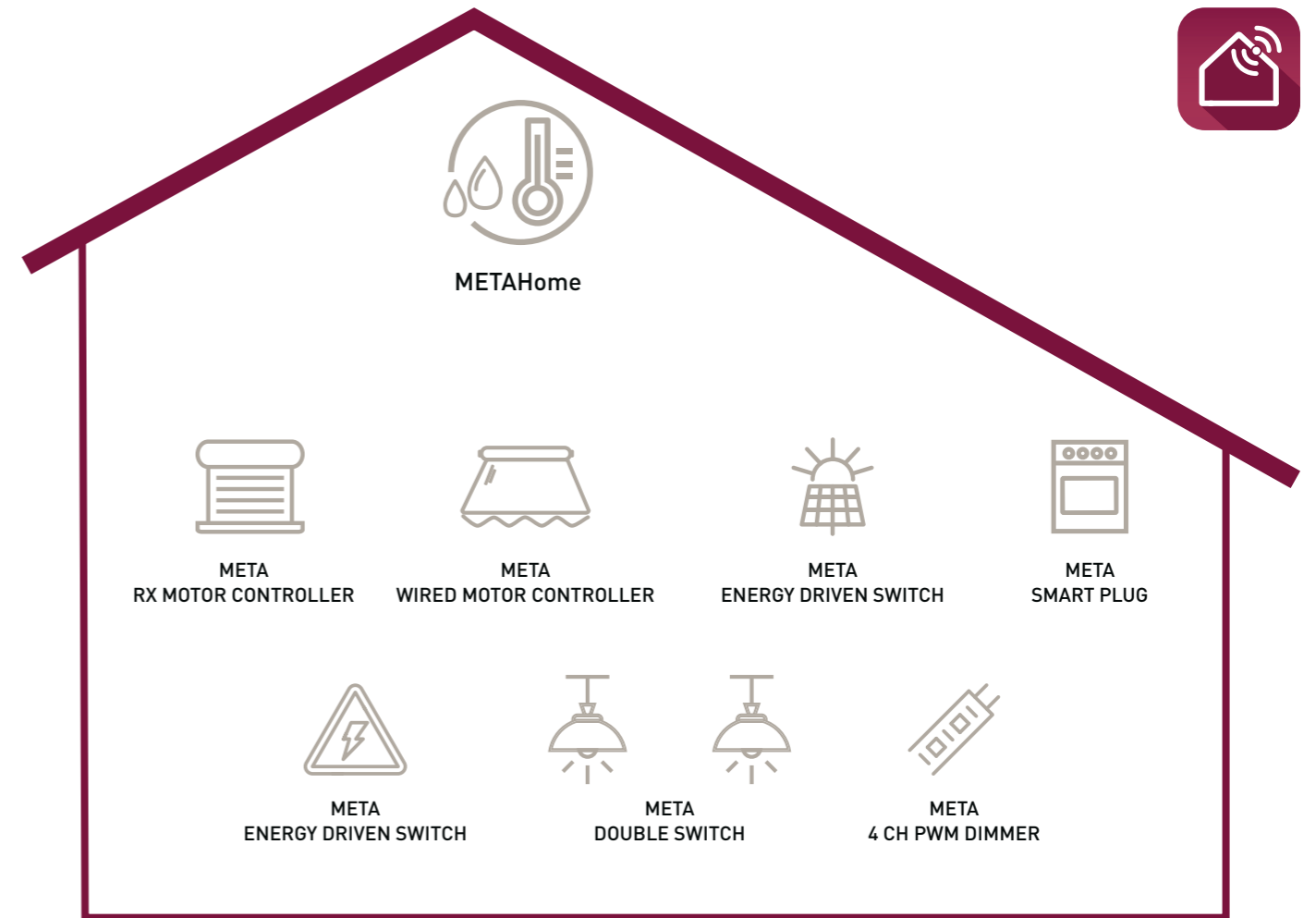

METAHome GATEWAY

Gateway mit spezifischer App zur Verwaltung eines Netzes von Geräten, sowohl über Cherubini Funk CRC RX Protokoll, als auch über Z-Wave, sowie über Internet "Cloud". Verfügbar in drei Farben: warm gray, blue und burgundy.



Artikel Nr.	Modell	Farbe	METAHome Gateway	
A510075	METAHome Gateway	Warm Gray	Spannung	5 V DC
A510076	METAHome Gateway	Burgundy	Arbeitstemperatur	-10 +40 °C
A510077	METAHome Gateway	Blau	Funkprotokoll	Z-Wave, RF 433,92
			Reichweite	100 m im Freien 40 m geschl. Räume
			Abmessungen	105x105x23 mm
			Schutzgrad	IP20

Meta

Ein neues System,
zahlreiche Vorteile

- Geringste Größe: die kleinsten Module der Welt
- Einfachere Installation dank der SmartStart-Technologie
- Größere Übertragungreichweite: +100 Meter
- Sehr leistungsfähige Module
- Reduzierter Stromverbrauch und höhere Energieeffizienz
- Lange Lebensdauer: Zero-Crossing-Kontaktschutztechnologie
- S2-Sicherheit: Kommunikation zwischen Geräten, geschützt durch fortschrittliche Verschlüsselungsstandards mit erweiterter Verschlüsselung
- Direkte Steuerung von anderen verbundenen Geräten
- Szenarioaktivierung
- Ein- und Ausschalten mit Schaltern und Tasten
- Hochgenaue Messung des Verbrauchs
- Individuelle Reaktionen auf Alarme



A510078 META WIRED MOTOR CONTROLLER 7

- Aktor für Motoren mit Standardverkablung
- Kompatibel mit jeder Art von Motor
 - Steuert Rollläden, Markisen und Screens usw.
 - Auf Mittelposition und weitere Wunschpositionen programmierbar
 - Auto-Kalibrierungssystem
 - Genaueste Präzision bei der Positionserkennung



A510079 META RX MOTOR CONTROLLER 7

- Aktor für CHERUBINI RX-Motoren (mit weißem Draht)
- Steuert Rollläden, Markisen und Screens usw.
 - Auf Mittelposition und weitere Wunschpositionen programmierbar
 - Genaueste Präzision bei der Positionserkennung



A510081 META 4 CH PWM DIMMER 7

- 4-Kanal-Dimmer 12/24 V dc
- Steuert die Lichtintensität auf den 4 Kanälen unabhängig
 - Funktioniert mit Lampen, LED-Streifen- und Halogenlampen



A510089 META 2 CH PWM DIMMER ZRX (mit dual Funk)

- 2-Kanal-Dimmer 12/24 V dc
- Steuert die Lichtintensität auf den 2 Kanälen
 - Funktioniert mit Lampen, LED-Streifen- und Halogenlampen



A510082 META DRY CONTACT SWITCH 7 A510088 META DRY CONTACT SWITCH ZRX (mit dual Funk)

- Einkanal-Relais - Potentialfrei
- Ein- und Ausschalten von Geräten mit unabhängiger Stromversorgung wie Thermostate und Bewässerungs-Systeme
 - Integrierte Zeitschaltuhr-Funktion

EIGENSCHAFTEN

Funkprotokoll	Z-Wave Serie 700		
Reichweite im Freien	100 m	Abmessungen	37x37x17 mm
Reichweite in geschlossenen Räumen	40 m	Abmessungen META SMART PLUG	69x44x44 mm
Betriebstemperatur	-10 °C +40 °C	Schutzgrad	IP20



A510083 A510084 A510090

META DOUBLE SWITCH 7

- Aktor mit zwei unabhängigen 230 V-Ausgängen für Lichtquellen und kleine Geräte im Haushalt
- Verfügbar in 3 Versionen:
 - A510083 gesteuert durch Leiter PHASE (L) mit Energieverbrauchsmesser
 - A510084 gesteuert durch Nullleiter (N) mit Energieverbrauchsmesser
 - A510090 gesteuert durch Leiter PHASE (L)
 - Unabhängig konfigurierbare Kanäle
 - Mehrfache Optionen zur Konfiguration
 - Integrierte Zeitschaltuhr-Funktion für beide Kanäle unabhängig



A510086 META ENERGY DRIVEN SWITCH-C 7

- Überwacht den Energieverbrauch und bietet Schutz gegen elektrische Störungen
- Version 10 kW > für das ganze Haus
 - Kontrolliert sowohl die verbrauchte als auch die produzierte Energie
 - Messung von Leistung, Energie, Spannung, Strom und Leistungsfaktor
 - Individuelle Kontrolle der Last entsprechend der gemessenen Energie
 - Kontrolle hoher Lasten



A510068 META SMART PLUG

- Funksteckdose für jedes Gerät im Haushalt bis zu 12 A
- Mehrfarbige LED für Betriebsanzeige
 - Überspannungs- und Überstromerkennung
 - Überlastschutz
 - Integriert einen Energieverbrauchsmesser

	Spannung	Maximale Belastung	Stromaufnahme in Standby
A510078 META WIRED MOTOR CONTROLLER 7	110-230 V ac 50/60 Hz	5 A	< 230 mW
A510079 META RX MOTOR CONTROLLER 7	110-230 V ac 50/60 Hz	5 A	< 230 mW
A510081 META 4 CH PWM DIMMER 7	12-24 V ac	6 A /Kanal - Max 13 A	< 100 mW
A510082 META DRY CONTACT SWITCH 7	110-230 V ac 50/60 Hz 24 V dc	15 A (Ohmsche Last)	< 260 mW
A510083 META DOUBLE SWITCH 7	110-230 V ac 50/60 Hz 24 V dc	2 x 8 A (Ohmsche Last)	< 260 mW
A510084 META DOUBLE SWITCH 7	110-230 V ac 50/60 Hz 24 V dc	2 x 8 A (Ohmsche Last)	< 260 mW
A510086 META ENERGY DRIVEN SWITCH-C 7	230 V ac 50/60 Hz	12,5 A	< 260 mW
A510088 META DRY CONTACT SWITCH ZRX	110-230 V ac 50/60 Hz 24 V dc	15 A (Ohmsche Last)	< 260 mW
A510089 META 2 CH PWM DIMMER ZRX	12-24 V ac	6 A /Kanal - Max 13 A	< 100 mW
A510090 META DOUBLE SWITCH 7	110-230 V ac 50/60 Hz 24 V dc	2 x 8 A (Ohmsche Last)	< 260 mW
A510068 META SMART PLUG	230 V ac 50/60 Hz	12 A	< 0,4 W

Domotik Empfänger



A510031 POWER ONE



A510032 DUO
A510033 DUO BT



A510042 POWER ONE 2C



A510043 POWER ONE 2M



A510073 DIMMER LED RX

Die RX Hausautomationsempfänger Power One und Duo ermöglichen die Steuerung über einen Cherubini-Handsender, von Geräten mittlerer Leistung, die mit Netzspannung oder Niederspannung betrieben werden, wie Glühlampen usw. Der Duo BT-Empfänger bietet die gleichen Funktionen, jedoch mit 12- oder 24-V-Stromversorgung. Alle 3 Empfänger sind mit einem potentialfreien Kontaktausgang ausgestattet. Die Power One 2C und 2M Empfänger ermöglichen die Steuerung von elektrischen Geräten mit hoher Leistung, wie Halogenlampen und Infrarotheizstrahler. Diese eignen sich auch zur Bedienung von Sonderlasten wie Netzteile für LED-Lampen, Leuchtstoffröhren und Kompakt-Leuchtstofflampen geeignet.

Das RX-Niederspannungs-LED-Dimmer-Gerät ermöglicht die Steuerung von LED-Balken über 2 Kanäle, die 2 Ausgänge sind mit 2 verschiedenen Modi zu konfigurieren; Modus: 1D mit einer doppelten Last, oder 2L mit 2 unabhängigen Lasten.

VERSIONEN

Artikel Nr.	Modell	Funktion
A510031	POWER ONE	Geräte mit mittlerer Leistung
A510032	DUO	Geräte mit niedriger Leistung
A510033	DUO BT	Haus Automation Systeme in Niederspannung
A510042	POWER ONE 2C	Leistungsstarke elektrische Geräte - drahtgebunden
A510043	POWER ONE 2M	Leistungsstarke elektrische Geräte mit Klemmleiste
A510073	DIMMER LED RX	Dimmersteuerung für LED

EIGENSCHAFTEN

	A510031 POWER ONE	A510032 DUO	A510033 DUO BT
Spannung	230 V ac	230 V ac	12/24 V ac/dc
Maximale Belastung bei 220 V ac	1000 W resistiv	2x500 W resistiv	2x500 W
Betriebstemperatur	-10 °C +50 °C	-10 °C +50 °C	-10 °C +50 °C
Abmessungen	40 x 40 x 20 mm		
Schutzgrad	IP44	IP44	IP44
Funkfrequenz	433,92 MHz	433,92 MHz	433,92 MHz

A510042 POWER ONE 2C A510043 POWER ONE 2M

Spannung	230 V ac
Maximale Belastung bei 220 V ac	2000 W, Halogenlampen, Heizstrahler 500 W LED Lampen/ fluoreszierende Leuchtröhren
Betriebstemperatur	-10 °C +50 °C
Abmessungen	120 x 35 x 20 mm
Schutzgrad	IP44
Funkfrequenz	433,92 MHz

A510073 DIMMER LED RX

Spannung	12/24 V ac/dc
Maximale Belastung	12 V 2x60 W - 24 V 2x120 W
Betriebstemperatur	-10 °C +50 °C
Abmessungen	48,5 x 48,5 x 22 mm
Schutzgrad	IP20
Funkfrequenz	433,92 MHz

POWER ONE A510031

Geeignet für die Steuerung eines Gerätes mit mittlerer Leistung (Beleuchtung).

- Eingang für Steuertaste oder -schalter.
- Stabile oder zeitgeschalteter Ausgang.

- 1- Braun - Phase
- 2- Blau - Neutral
- 3- Weiß - Tasteranschluss (optional)
- 5- Schwarz - Ausgang 1
- 6- Schwarz - Allgemein

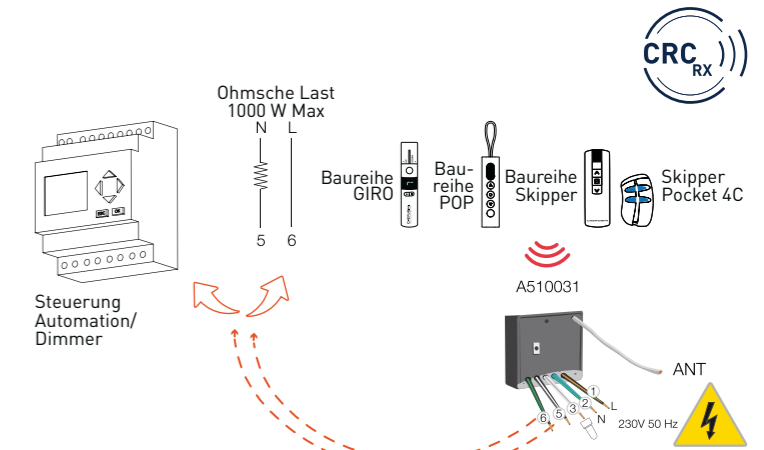

DUO A510032 DUO BT A510033

Besonders gut geeignet für die Steuerung zweier voneinander unabhängiger Lasten oder einer Last mittlerer Stärke, wie z. B. Lampen.

- Eingang für Steuertaste oder -schalter.
- Stabile oder zeitgeschalteter Ausgang.

- 1- Braun - Phase/Stromv+
- 2- Blau - Neutral/Stromv-
- 3- Weiß - Tasteranschluss (optional)
- 4- Grün - Ausgang 2
- 5- Gelb - Ausgang 1
- 6- Rot - Allgemein

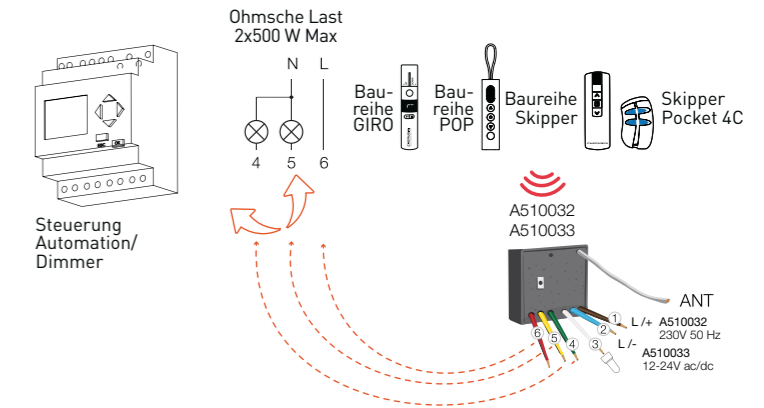

POWER ONE 2C A510042 POWER ONE 2M A510043

Geeignet zur Steuerung von leistungsstarken elektrischen Geräten wie Halogenleuchten oder Infrarotheizgeräten.

- Eingang für Steuertaste oder -schalter.
- Stabile oder zeitgeschaltete Ausgänge.

- SEITE NETZ
- N - Blau - Neutral
- L1 - Braun - Phase
- L2 - Weiß - Tasteranschluss (optional)
- PE - Gelb / Grün - Erdung
- SEITE GERÄT
- N - Blau - Neutral
- M1 - Braun - Phase
- PE - Gelb / Grün - Erdung

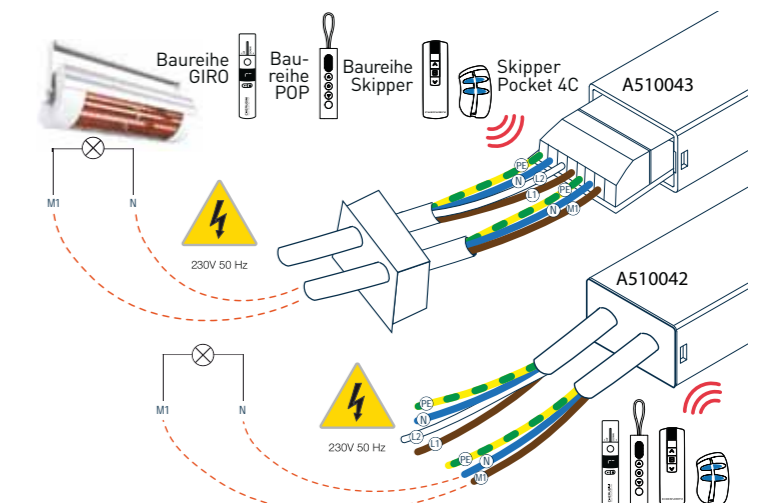

DIMMER LED RX A510073

Sie eignen sich für LED-Beleuchtungsanlagen mit 2 separaten Ausgängen, die in 2 Kanälen mit doppelter Last (1D) oder mit 2 unabhängigen Lasten (2L) konfigurierbar sind.

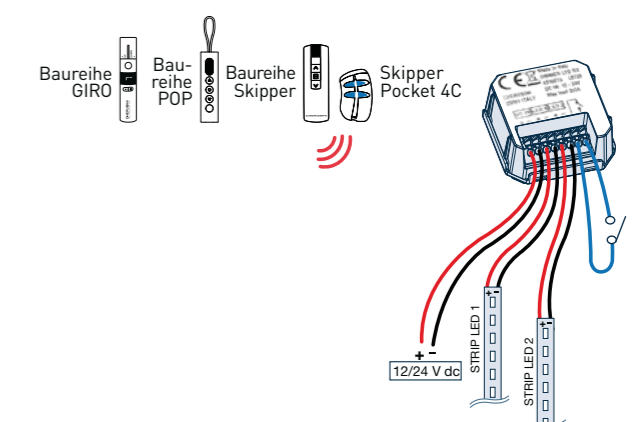

Trennrelais



A510008

Ermöglicht die Gruppierung von mehreren Motoren mit Einzel- und Gruppenbetätigung.

BEISPIEL EINER ZENTRALISIERUNG MIT CHERUBINI FUNKMOTOREN (RX)

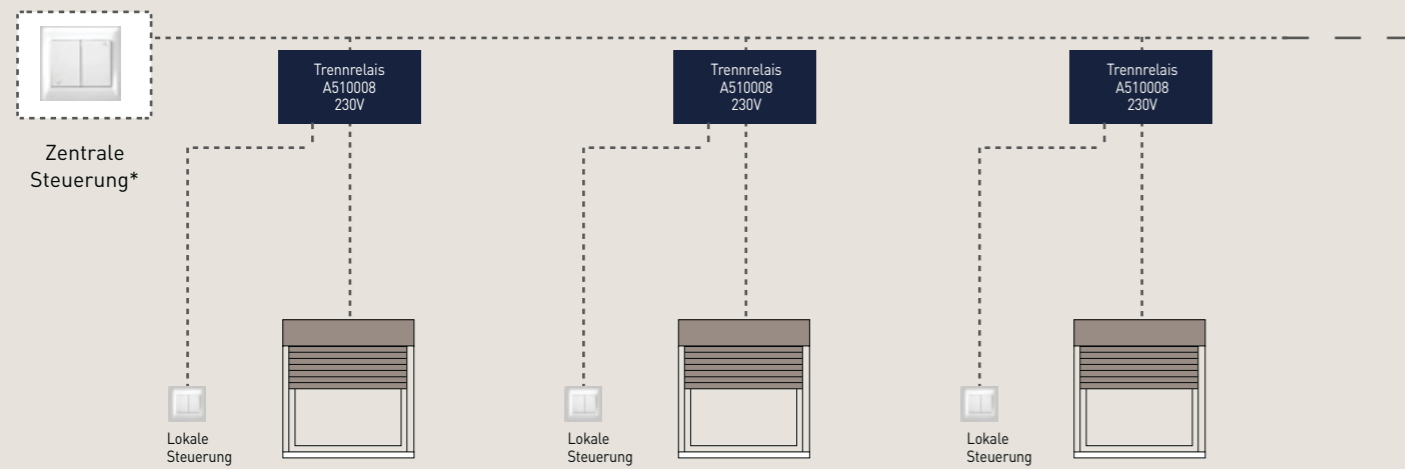

MOTOR MIT INTEGRIERTEM FUNKKEMPFFÄNGER

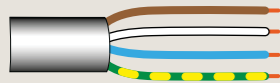

BEISPIEL EINER ZENTRALISIERUNG MIT MECHANISCHEN ENDABSCHALTUNGSMOTOREN

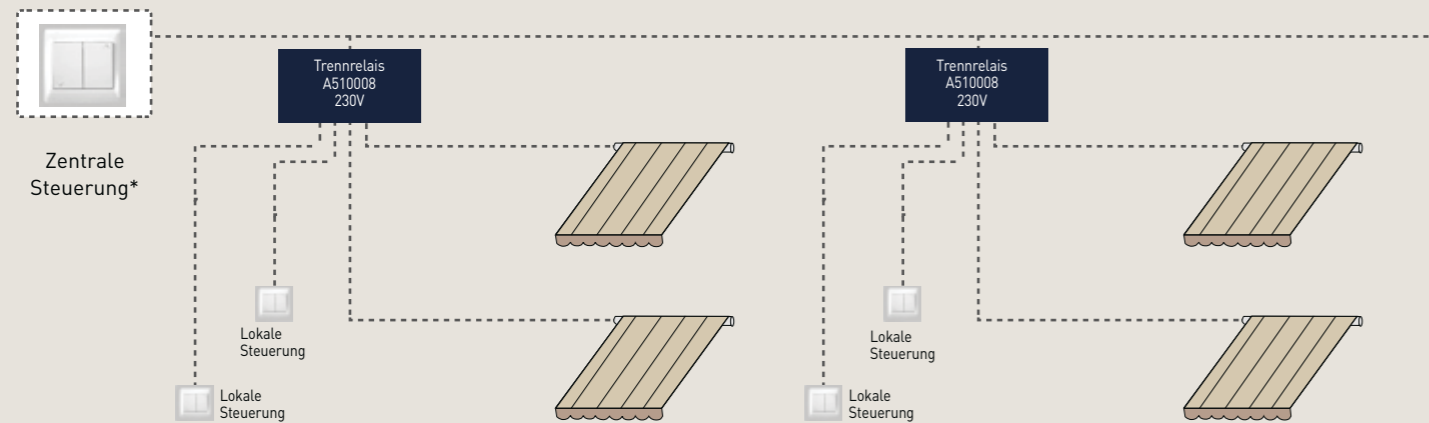

DRAHTGEBUNDENER MOTOR



Domotic TX Sender

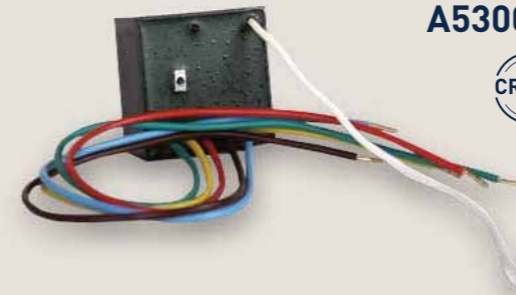

A530065



- Schnittstelle, die den Anschluss der Cherubini Funksysteme an ein Hausautomationssystem ermöglicht.
- Mit allen Cherubini Funksystemen kompatibel: Motoren mit weißem Draht (Tronic RX, Wave RX, Senso RX, Clima Plus RX, P&P Short RX, usw.) und Funkempfänger (TDS Gold, TDS Compact, OPTime, Compact Roll, Mini, Tandem, MyRoll).

EIGENSCHAFTEN

Spannung	230 V ac
Leistung (W)	1,5 W
Übertragungsfrequenz	433,92 MHz
Decoder System	Rolling code
Modulation	AM/ASK
Reichweite im Freien	150 m
Betriebstemperatur	-10 °C +55 °C
Abmessungen (exklusive Kabel)	40x40x20 mm
Gewicht	80 g

ANSCHLUSSSCHEMA

- DOMOTIC TX SENDER
- SCHALTER AUF/AB

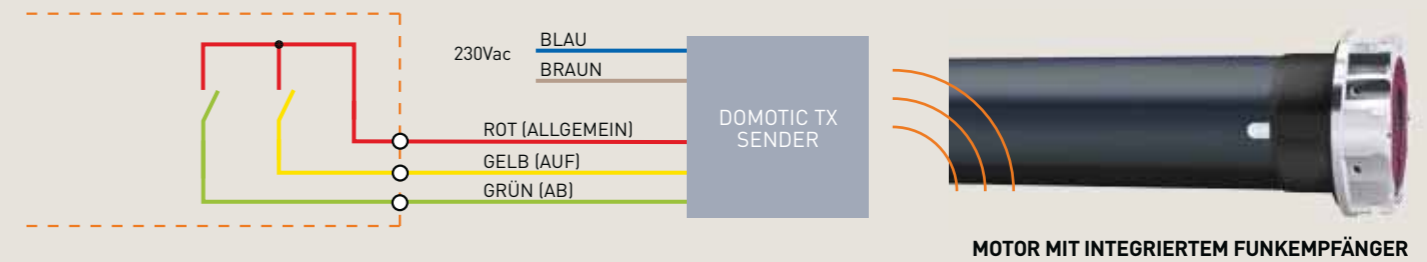

MOTOR MIT INTEGRIERTEM FUNKKEMPFFÄNGER

Domotischer Isolator

A510052



Interface Gerät (Schnittstelle) zur Verdrahtung von Cherubini-Funkmotoren mit weißem Draht (Tronic RX, Wave RX, Senso RX, Clima Plus RX, P&P Short RX, usw.) an Hausautomations-Aktoren von Drittherstellern.

- Gewährleistet eine einwandfreie Isolierung bei Verbindungen mit weißem Kabel.
- Garantiert Verblockung auch bei defektem Aktor.
- Auch Aktoren mit Kontakt unter Spannung können angeschlossen werden.

EIGENSCHAFTEN

Spannung	230 V ac - 50/60 Hz
Max. Motorleistung	500 W
Betriebstemperatur	-10 °C +55 °C
Abmessungen	48,5x48,5x22 mm
Gewicht	38 g
Schutzgrad	IP20

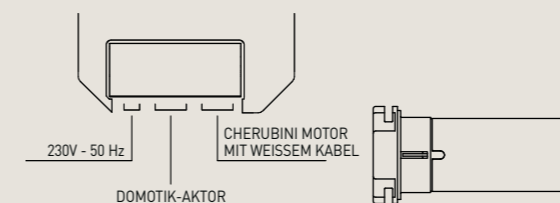

Giro

Handsender Baureihe Giro



Ein perfektes Gleichgewicht zwischen Funktionalität und Design.

- Mit dem GIRO kann man, anstelle der üblichen Tasten, mit einem natürlichen Dreh die Auf-Ab Befehle senden.
- Batterie mit langer Lebensdauer.
- Die Programmier-Tasten sind sicher und geschützt
- im Batteriefach untergebracht.
- Weißes Display mit hoher Helligkeit, mit Kanalanzeige und Symbole für die Aktivierung / Deaktivierung der LUX-Funktion.
- Einfache Einrichtung der Kanäle und der LUX-Funktion, mit zwei zugeteilten Tasten.
- Automatische Deaktivierung des Programmiermodus.

LUX-Funktion

Diese Funktion ermöglicht, bei Anwendung der Wetterstation WindTec Lux, den Sonnensensor ein- und auszuschalten.

Farben:



Warm Gray
RAL
7044



Blau
RAL
5003



Giro



VERSIONEN

Artikel Nr.	Modell	Farbe
A530067L	GIRO	Warm Gray
A530071L	GIRO	Blau
A530069L	GIRO PLUS	Warm Gray
A530073L	GIRO PLUS	Blau
A530068L	GIRO LUX	Warm Gray
A530072L	GIRO LUX	Blau
A530070L	GIRO P-LUX	Warm Gray
A530074L	GIRO P-LUX	Blau

EIGENSCHAFTEN

Batterietyp (inklusive)	2 x LR03 (AAA)
Übertragungsfrequenz	433,92 MHz
Decoder System	Rolling code
Reichweite im Freien	150 m
Betriebstemperatur	-10 °C +50 °C
Abmessungen (mm)	160 x Ø30
Gewicht (mit Batterien)	100 g

GIRO

- Einkanal Handsender zur Betätigung eines Motors oder einer Motorgruppe.
- Frontale Anzeige mit weißem LED, mit hoher Helligkeit.
- Spezielle Programmier Tasten und LED Anzeige.

GIRO PLUS

- Mehrkanal Handsender mit 7 Einzelkanälen und einem Gruppenkanal.
- Auf dem Display wird ausschließlich der verwendete Kanal angezeigt.
- Zugeteilte Tasten zum Vor- und Rück- Lauf der Kanäle.
- Frontale Anzeige mit weißem numerischen LED, mit hoher Helligkeit.
- Spezielle Programmier Tasten und LED Anzeige.

GIRO



GIRO PLUS



GIRO LUX

- Einkanal Handsender. Die LUX-Funktion erlaubt die Sonnensensor- Funktion ein- und aus- zu schalten.
- Spezielle Tasten zur Aktivierung/Deaktivierung der LUX-Funktion.
- Frontale Anzeige mit Weiß-LED-Ikone, mit hoher Helligkeit.
- Spezielle Programmier Tasten und LED Anzeige.

GIRO P-LUX

- Die LUX-Funktion erlaubt die Sonnensensor- Funktion, einzeln oder auf dem Gruppenkanal 0, ein- und aus- zu schalten.
- Mehrkanal Handsender mit 7 Einzelkanälen und einem Gruppenkanal.
- Auf dem Display wird ausschließlich der verwendete Kanal angezeigt.
- Frontale Anzeige mit numerischer Weiß-LED-Display, mit hoher Helligkeit.
- Spezielle Programmier Tasten und LED Anzeige.

GIRO LUX



GIRO P-LUX



Pop

Handsender Baureihe Pop



Praktisch, handlich und in 6 Farben anpassbar

- Gehäuseblenden mit Kordel, abnehmbar.
- Wandhalter mit abgedeckter Schraube.
- Großes, gut lesbares LED-Display.
- Großes, gut lesbares LED-Display.

Programmierung

- Unbenutzte Kanäle ausblendbar.
- Automatische Deaktivierung des Programmiermodus.



Farben:

Gehäuse Blende/Schnur



KIT zur persönlichen Anpassung

Das auf Anfrage erhältliche KIT beinhaltet Blenden und Schnüre in 5 Farben; somit kann der Endkunde die Handsender nach seinem farblichen Geschmack und seinem Ambiente anpassen.



Pop



VERSIONEN

Artikel Nr.	Modell	Farbe
A530126	POP	■
A530127	POP	■
A530138	POP PLUS	■
A530139	POP PLUS	■
A530132	POP LUX	■
A530133	POP LUX	■
A530144	POP P-LUX	■
A530145	POP P-LUX	■

EIGENSCHAFTEN

Spannung	2,4V - 3V dc
Batterietyp	2 x LR03 (AAA)
Übertragungsfrequenz	433,92 MHz
Modulation	AM/ASK
Decoder System	Rolling code
Reichweite im Freien	100 - 150 m
Betriebstemperatur	-10 °C +50 °C
Abmessungen (mm)	132 x 32 x 16
Gewicht (mit Batterien)	63 g

Artikel Nr. KIT

Artikel Nr. KIT	Blenden und Schnüre	Farben
A4508_0L60		■ ■ ■ ■ ■

Artikelnummer des Ausstellungskoffers

A540012	Koffer mit zwei "Dummies"-Handsender, Wandhalter, austauschbare Blenden und Schnüre.
---------	--

POP

Einkanal Handsender zur Bedienung eines Motors oder einer Motorengruppe.



POP PLUS

Handsender mit 7 Kanälen sowie einem Gruppenkanal (0), zur einzelnen Bedienung der Motoren oder einer Motorengruppe; mit der Möglichkeit nur die benutzten Kanäle einzublenden.



POP LUX

Einkanal Handsender zur Bedienung eines Motors oder einer Motorengruppe.

Die LUX Funktion ermöglicht den Lichtsensor des WindTec LUX Ein- und Aus- zu schalten.



POP P-LUX

Handsender mit 7 Kanälen sowie einem Gruppenkanal (0), zur einzelnen Bedienung der Motoren oder einer Motorengruppe P-LUX bietet die Möglichkeit, nur die verwendeten Kanäle auf dem Display anzuzeigen. Die LUX Funktion ermöglicht den Lichtsensor des WindTec LUX, auf jedem Kanal einzeln oder auf dem Gruppenkanal, Ein- und Aus- zu schalten.



Giro Wall

Handsender Baureihe Giro



Wandsender

- Einkanal Handsender zur Bedienung eines Motors oder einer Motorengruppe.
- Design Sender zur Befestigung an der Wand.
- Inklusive abnehmbarer Montage-Kit.
- Die Halterung der GIRO WALL kann auch auf eine quadratische Unterputzdose befestigt werden.
- Automatische Deaktivierung des Programmiermodus.

Farben:



Weiß
RAL
9016



Anthrazit
RAL
7016



VERSIONEN

Artikel Nr.	Modell	Farbe
A530090L	GIRO WALL	Weiß
A530091L	GIRO WALL	Anthrazit

EIGENSCHAFTEN

Spannung	2,4V - 3V dc
Batterietyp	1 x CR2430
Übertragungsfrequenz	433,92 MHz
Modulation	AM/ASK
Decoder System	Rolling Code
Reichweite im Freien	150 m
Betriebstemperatur	-10 °C +50 °C
Abmessungen (mm)	78 x 78 x 10
Gewicht	95 g

Handsender



EIGENSCHAFTEN

Spannung	Batterie 1 x CR2450
Decoder System	Rolling Code
Funkfrequenz	433,92 MHz
Reichweite im Freien	100 m
Abmessungen (mm)	40 x 40 x 10
Gewicht	20 g

EIGENSCHAFTEN

Spannung	Batterie 1 x CR2450
Decoder System	Rolling Code
Funkfrequenz	433,92 MHz
Reichweite im Freien	100 m
Abmessungen (mm)	40 x 40 x 10
Gewicht	20 g

VERSIONEN

Artikel Nr.	Modell	Farbe
A530054	SKIPPER POCKET	Weiß
A530058	SKIPPER POCKET 4C	Weiß

EIGENSCHAFTEN

Spannung	12V dc
Batterietyp	23A/L1028
Übertragungsfrequenz	433,92 MHz
Modulation	AM/ASK
Decoder System	Rolling Code
Reichweite im Freien	150 - 250 m
Betriebstemperatur	-10 °C +55 °C
Abmessungen (mm)	81 x 46 x 16
Gewicht	40 g

TOUCH-1L HANDSENDER

- Einkanal Handsender, der mit allen mit der Marke CRC RX gekennzeichneten Geräten kompatibel ist. Für die Steuerung eines Motors oder mehrerer Motoren gleichzeitig.
- Kann an der Wand angebracht werden.

A530099



TOUCH-LOCK4 HANDSENDER

- 4-Kanal Handsender, passend zu allen Cherubini RX Funkmotoren und Funkempfängern.
- Kann am Schlüsselanhänger angebracht oder in die Hosentasche gesteckt werden.

A530100



HANDSENDER TASCHENFORMAT

- Handsender im Kleinformat, für den Schlüsselbund oder in Taschenformat.
- Design und Funktionalität, die dem Benutzer eine intuitive Bedienung ermöglichen.

A530054 SKIPPER POCKET
Einkanal Handsender

A530058 SKIPPER POCKET 4C
Handsender mit vier unabhängigen Kanälen mit Schritt-Schritt-Funktion

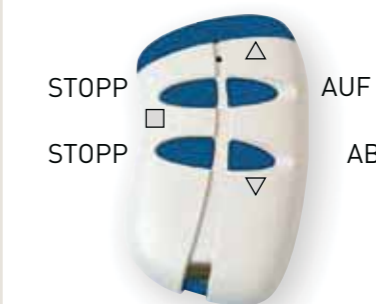

Skipper LCD

Handsender Baureihe Skipper

Ergonomisches Design
Einfache Bedienung
Einfache Programmierung



Display Anzeige Display LCD RGB 1,8"
Befehlsart Typ Joystick



Multifunktionaler 50-Kanal-Handsender mit 1,8"-LCD-Farbbildschirm. Das Design sowie der LCD-Farbbildschirm ermöglichen eine klare und deutliche Darstellung der verfügbaren Informationen und damit dem Benutzer eine sehr einfache Anwendung des Handsenders. Er ermöglicht dem Benutzer die Betätigung von bis zu 50 einzelnen Geräten, sowie die Gestaltung von 10 Szenarien und 16 Gruppen.

Gruppen und Zentralisierungen

Der Skipper LCD Handsender ermöglicht eine individuelle Hausautomatisierung zu gestalten. Jedem Zimmer, Gruppe, Stockwerk, Fassade oder Szenario kann ein persönlicher Wunschname zugeteilt und mit der im Skipper LCD enthaltenen Zeitschaltuhr verknüpft werden.

Szenarien

Die Bildung der Szenarien ist sehr einfach. Dies ermöglicht, je nach Wunsch und Situation, per Tastendruck ein individuelles Ambiente zu gestalten (zum Beispiel: (1)'Nacht', die Rollläden werden herunter- und die Markisen hochgefahren; (2)'Sommer', die Rollläden werden hochgefahren, die Markisen werden in den Automatikmodus geschaltet,...)

Zeitschaltuhr

Zusätzlich zu den bereits genannten Funktionen, können die Rollläden oder Markisen auch zu voreingegebenen Zeiten automatisch betätigt werden, um bei dieser Funktion Ihre Anwesenheit in Haus und Wohnung zu simulieren. Dem Benutzer ist es jedoch freigestellt die Szenarien im Automatikmodus oder manuell zu betätigen.

Sonnensensor-Funktion

Die mit der Wetterstation WindTec Lux (Sonnen- und Windwächter) ausgestatteten Installationen ermöglichen außerdem, die Sonnensensor-Funktion einzeln nach Gruppe- oder Szenariobetrieb, ein- und aus-zu schalten.

Die Batterien Typ AAA, ermöglichen dem Handsender eine lange Lebensdauer.

VERSIONEN

Artikel Nr.	Modell*	Funktion
A530035L	SKIPPER LCD	Weiß
A530041L	SKIPPER LCD	Schwarz

* Inklusiv Wandhalter

EIGENSCHAFTEN

Spannung	2,4V - 3V dc
Batterietyp	2 x LR03 (AAA)
Übertragungsfrequenz	433,92 MHz
Modulation	AM/ASK
Decoder System	Rolling code
Reichweite im Freien	100 - 150 m
Betriebstemperatur	-10 °C +50 °C
Abmessungen (mm)	140 x 45 x 25
Gewicht (mit Batterien)	100 g

Skipper LCD



Funktionsbeispiel

Gruppen

Eine Gruppe beinhaltet mehrere Geräte. Dies ermöglicht mehrere Funktionen einfach und schnell zu verknüpfen und dient dazu die Bildung eines Szenarios intuitiv zu Stande zu bringen. Die Geräte können Wunschgemäß gruppiert werden: nach Gerätetyp (Gruppe Rollläden, Markisen, Rollos,...) nach Stockwerken (1. Stock, 2. Stock,...) nach Zimmern (Esszimmer, Wohnzimmer, Schlafzimmer,...) etc.

Es ist möglich bis zu 16 Gruppen anzulegen



Beispiel für Gruppen



Szenarien

Ein Szenario ist die Funktion, die es ermöglicht, einen oder mehrere Geräte oder Gruppen, die in der Wohnung angelegt wurden, zu bedienen und verwalten.

Mit dieser Funktion kann vorab programmiert werden welche Funktion jedes Gerät oder jede Gruppe, bei der Aktivierung des jeweiligen Szenarios durchführen wird. Mit dem Skipper LCD können bis zu 10 unterschiedliche Szenarien gebildet werden.

Beispiel für Szenarien



Szenarium "Nacht"

Die Gruppe "Rollläden" wird hinuntergefahren
Die Gruppe "Markisen" wird hinaufgefahren
Die Gruppe "Rollos" wird hinuntergefahren



Szenarium "Sommer"

Gruppe "Rollläden" hoch fahren
Die Gruppe "Markisen" ist in Automatik-Funktion
Die Gruppe "Rollos" in Mittelposition

Skipper Senso

Handsender Baureihe Skipper

Ergonomisches Design
Einfache Bedienung
Einfache Programmierung



Display Anzeige Display
LCD RGB 1,8"
Befehlsart Typ Joystick



Handsender mit integrierten Temperatur- und Helligkeitssensoren.

1,8"-LCD-Farbbildschirm.

Ihre Sonnenschutzanlagen bewegen sich automatisch bei Erreichen der eingestellten Niveaus und schaffen Ihr persönliches Wohlfühlklima.

Automatische Positionierung der Rollläden und Screen, für den idealen Schutz gegen direkte Sonnenbestrahlung. In der Winterzeit, zur Nutzung der Sonne zur Erwärmung der Innenräume

Sehr Benutzerfreundlich! Auf dem Handsender kann die gewünschte Helligkeit und Raumtemperatur direkt eingetippt werden. Danach den Handsender in die mitgelieferte Wandhalterung ablegen.

Die grafische Benutzeroberfläche ermöglicht ein kinderleichtes Eingeben der Schwellenwerte für Helligkeit und Temperatur.

VERSIONEN

Artikel Nr.	Modell*	Funktion
A530063L	SKIPPER SENSO	Weiß

* Inklusiv Wandhalter

EIGENSCHAFTEN

Spannung	2,4V - 3V dc
Batterietyp	2 x LR03 (AAA)
Übertragungsfrequenz	433,92 MHz
Modulation	AM/ASK
Decoder System	Rolling code
Reichweite im Freien	100 - 150 m
Betriebstemperatur	-10 °C +50 °C
Abmessungen (mm)	140 x 45 x 25
Gewicht (mit Batterien)	100 g

Skipper Senso Intelligent automatisierter Sonnenschutz



LEGENDE SYSTEMSTATUS

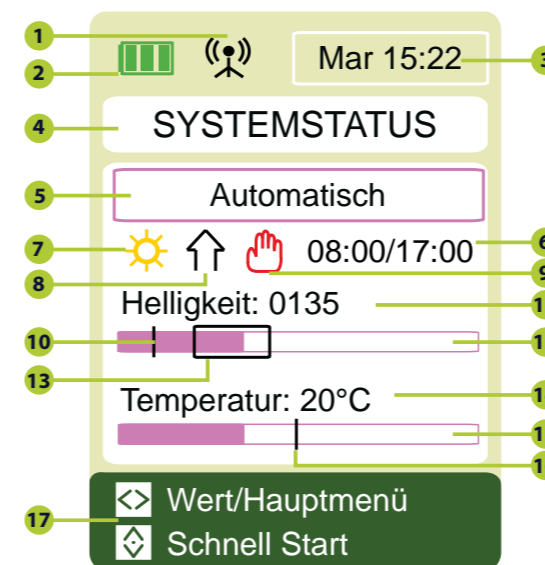

1. Anzeige von Befehlsübertragungen
2. Batteriestand des Handsenders
3. Systemzeit
4. Name des Bildschirms
5. Aktiver Betriebsmodus
6. Zeitraum des Automatikmodus (sofern aktiviert)
7. Option Jahreszeit aktiv: Sommer/Winter
8. Zuletzt gesendeter Befehl
9. Vorübergehende Deaktivierung des Automatikmodus
10. Dämmerungsschwelle
11. Lesen der Helligkeitswerte in Echtzeit
12. Helligkeitsbalken
13. Bereich der Lichthysterese
14. Lesen der Temperaturwerte in Echtzeit
15. Temperaturbalken
16. Interventionsschwelle Temperatur
17. Navigation Menu

WindTec

Wetterstationen

Klima Kontrolle



Integrierter Sender (nur WindTec und WindTec Lux)

Kabellose Kommunikation zwischen Funkmotor, Wetterstation und Funkempfänger.

Funk - Windwächter und Sonnensensor (nur WindTec Lux)

Die Markise funktioniert automatisch und ist vor Windböen geschützt.

Mit allen Baureihen kompatibel

Die Wetterstation ist mit allen Motoren kompatibel (siehe Kompatible Geräte - Seite 122).

Zuverlässigkeit und Sicherheit

Das auf geringer Bandbreite funktionierende Rolling Code Decoder System verhindert störende Interferenzen.

Praktisch

Verstellbare Halterung für eine einfache und sichere Befestigung.

BEFESTIGUNGSMÖGLICHKEITEN

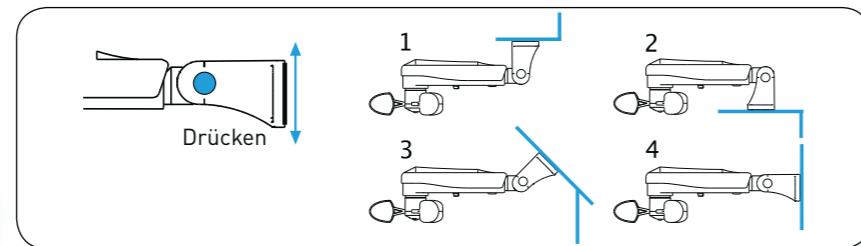

VERSIONEN

Artikel Nr.	Modell	Funktion
A520007	WINDTEC	Windwächter
A520008	WINDTEC LUX	Sonnen- und Windwächter
A520010	WINDTEC SC	Windwächter

Artikel Nr.	Modell	Inhalt
A540006	Kit Vento RX	WINDTEC SC/TDS GOLD/SKIPPER
A540007	Kit Vento	WINDTEC SC/TDS SILVER

EIGENSCHAFTEN

	WINDTEC LUX	WINDTEC SC	WINDTEC SC
Spannung(V/Hz)	230/50	230/50	-
Funkfrequenz (MHz)	433,92	433,92	-
Einstellung Windwächter (km/h)	7,5-45	7,5-45	-
Einstellung Lichtsensor (klux)	2,5-100	-	-
Abmessungen (mm)	300x140x95		
Schutzgrad	IP34	IP34	IP34
Gewicht (g)	365	365	300
Betriebstemperatur	-25° C +40°C		

WindTec

A520007

- Windwächter.
- Drahtlose Verbindung zwischen Motor/ Funkempfänger und Wetterstation.
- Niveaueinstellungen direkt am Gerät.
- Kompatibel zu den Wave RX, Senso RX, Ocean RX, Ora ZRX, Rebis ZRX Rohrmotoren und Funkempfänger TDS Gold (A510020), TDS Compact (A510038) und Mini (A510036).



A520008

- Windwächter und Sonnensensor.
- Drahtlose Verbindung zwischen Motor/ Funkempfänger und Wetterstation.
- Niveaueinstellungen direkt am Gerät.
- Kompatibel zu den Wave RX, Senso RX, Ocean RX, Ora ZRX, Rebis ZRX Rohrmotoren und Funkempfänger TDS Gold (A510020), TDS Compact (A510038) und Mini (A510036).

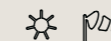

A520010

- Windwächter.
- Drahtgebunden zum Funkempfänger.
- Einstellung der Wind-Alarmschwelle über den Handsender.
- Kompatibel zu den Funkempfänger TDS Gold (A510020) und Steuerung TDS Silver (A510021).



WINDWÄCHTER WINDTEC

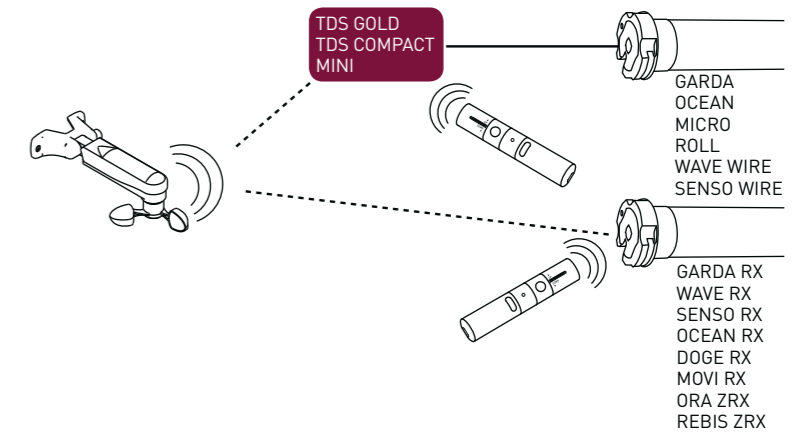

WETTERSTATION WINDTEC LUX

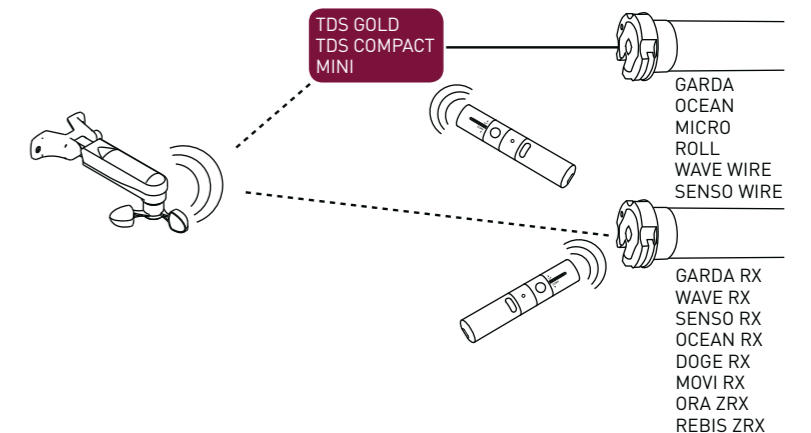

WINDWÄCHTER WINDTEC SC

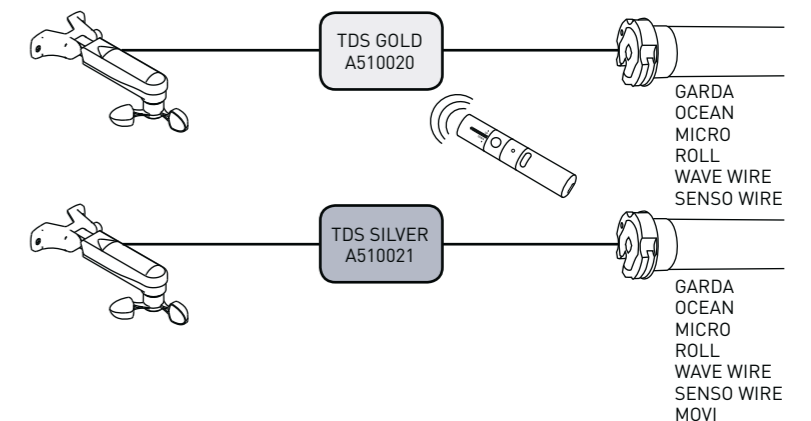

Mistral

Vibration - Windwächter



A520012



MISTRAL

Der Vibrations-Windwächter schützt die Markise, indem er die vom Wind verursachten Bewegungen der Markise erfasst.

Kompatibel mit der Motorenbaureihe Wave RX, Senso RX, Wave Loch RX, Movi RX, Garda RX, Ocean RX, Ora ZRX, Rebis ZRX und mit externen Funkempfängern für Markisen.

Kabellos: Keine Verdrahtung zwischen Motor und Sensor.
Die Installation erfolgt auf dem Ausfallprofil der Markise.
Geringe Größe (140x38x26 mm).

BETRIEBSSCHEMA

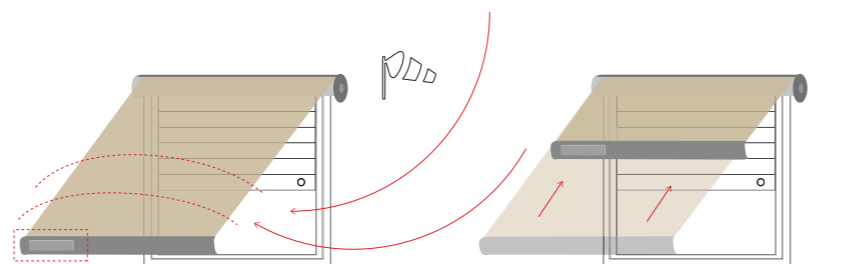

Der Sensor registriert die vom Wind verursachte Bewegung der Markise.

Die Markise wird geschlossen.

VERSIONEN

Artikel Nr.	Modell	Funktion
A520012	MISTRAL	Windwächter

EIGENSCHAFTEN

Spannung	2,4 V-3V DC
Batterietyp	2xLR03 (AAA)
Übertragungsfrequenz	433,92 MHz
Modulation	AM/ASK
Decoder System	Rolling Code
Effektive Strahlungsleistung (ERP)	2 mW
Betriebstemperatur	-10 °C +50 °C
Abmessungen (mm)	140 x 38 x 26 mm
Gewicht [g]	100
Schutzgrad	IP44

Regensensor



A520016



RUGIADA TX Funk-Regensensor

Regensensor mit Funkverbindung zu Cherubini Domotik Sender. Der Regenalarm kann gemäß den entsprechenden Bedürfnissen, auf einem AUF oder AB Befehl der Markise eingestellt werden. Einfache Installation mittels dem Handsender.

BETRIEBSSCHEMA

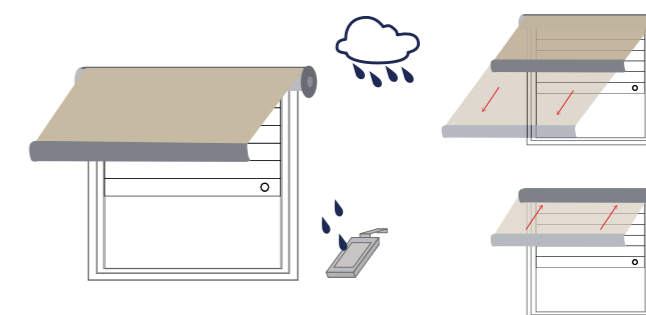

Bei Regen sendet der Sensor ein Signal, und gemäß der Voreinstellung, erfolgt ein AUF oder AB Befehl.

EIGENSCHAFTEN

Spannung	230 V ac
Leistung (W)	2 W
Übertragungsfrequenz	433,92 MHz
Decoder System	Rolling code
Modulation	AM/ASK
Funk Reichweite	10-15 m

Platine

Betriebstemperatur	-10°C +55°C
Gewicht	300 g

Fühlerelement

Betriebstemperatur	-10°C +90°C
Abmessungen (exklusive Kabel)	120 x 60 x 20 mm
Gewicht	200 g

KST-Gehäuse

Schutzgrad	IP44
Abmessungen (exklusive Kabel)	80 x 80 x 40 mm



A510038

TDS COMPACT Funkempfänger

Der Funkempfänger der neuen Generation wodurch die drahtgebundenen Motoren leistungsfähiger werden – zu Motoren mit mechanischer als auch Motoren mit elektronischer Endlageneinstellung.

- Hinderniserkennung in der Aufwärtsbewegung.
- Blockiererkennung in beide Richtungen, Sensibilität auf 3 Stufen einstellbar.
- Die Funktion "Supersensibilität" der Blockiererkennung im Abwärtslauf ist mittels Handsender aktivierbar und auf 3 verschiedenen Stufen einstellbar; speziell geeignet für Screens und Rollos.
- Erste Mittelposition, wird mit dem Handsender programmiert.
- Zweite Mittelposition, wird ebenfalls mit dem Handsender programmiert und über den Lichtsensor des WindTec Lux gesteuert.
- Bei Kassettenmarkisen besteht die Möglichkeit, die obere Endlage auf Drehmoment einzustellen.

Anschlussoptionen:

- Es kann ein ungerasteter Taster verdrahtet werden.
- Kompatibel mit den Klimasensoren WindTec, WindTec Lux, mit dem Vibration Windwächter Mistral und Regensensor Rugiada.

EIGENSCHAFTEN

Spannung	230 V / 50 Hz
Max. Motorleistung	600 W
Speicherkapazität	15 Handsender
Funkfrequenz	433,92 MHz
Betriebstemperatur	-10 °C +70 °C
Abmessungen	120x35x20 mm
Schutzgrad	IP55

A510021

TDS SILVER Steuerung

- Steuerung für Markisen.
- Mit dem Windwächter WindTec SC kompatibel
- Anschluss an Taste Auf / Ab möglich

EIGENSCHAFTEN

Spannung	230 V / 50 Hz
Max. Motorleistung	500 W
Abmessungen	120x80x50 mm
Schutzgrad	IP55
Betriebstemperatur	-10 °C +55 °C



A510020

TDS GOLD Funkempfänger

- Kompatibel mit den Klimasensoren WindTec, WindTec Lux, WindTec SC, mit dem Vibration Windwächter Mistral und Regensensor Rugiada.
- Anschluss an Taste Auf / Ab möglich
- Sehr sicheres Rolling Code Decoder System.



EIGENSCHAFTEN

Spannung	230 V / 50 Hz
Max. Motorleistung	500 W
Speicherkapazität	15 Handsender
Funkfrequenz	433,92 MHz
Betriebstemperatur	-10 °C +55 °C
Abmessungen	120x80x50 mm
Schutzgrad	IP55

A510030

TANDEM Funkempfänger

- Zur gleichzeitigen Bedienung von 2 Motoren in einer Antriebswelle.
- Eingänge für Auf/Ab-Tasten.
- Eingang für Windwächter WindTec und WindTec Lux.
- Eingang für drahtgebundenen Windwächter WindTec SC.
- Mit den funkgesteuerten Klimasensoren von Cherubini kompatibel.



EIGENSCHAFTEN

Spannung	230 V / 50 Hz
Max. Motorleistung	2x600 W
Speicherkapazität	7 Handsender
Funkfrequenz	433,92 MHz
Betriebstemperatur	-10 °C +55 °C
Abmessungen	115x135x50 mm
Schutzgrad	IP54

Steuerungen für Rollläden und Markisen



A510036



MINI Funkempfänger für Rollläden und Markisen

Der kleinste Funkempfänger des Cherubini Sortiments
Passt perfekt in Schalterdosen.
- Eingang für Taste Auf/Ab.
- Kompatibel mit den Klimasensoren WindTec, WindTec Lux,
mit dem Vibration Windwächter Mistral und Regensensor Rugiada.

EIGENSCHAFTEN

Spannung	230 V / 50 Hz
Max. Motorleistung	300 W
Speicherkapazität	15 Handsender
Funkfrequenz	433,92 MHz
Betriebstemperatur	-10 °C +55 °C
Abmessungen	40x40x20 mm
Schutzgrad	IP44

A510062



MYROLL Funkempfänger für Rollläden

- Time-Out-Zeit auf 3 Stufen regulierbar.
- Anschluss an Taste Auf / Ab möglich
- Passt perfekt in Schalterdosen.
- Sehr sicheres Rolling Code Decoder System.

EIGENSCHAFTEN

Spannung	230 V / 50 Hz
Funkfrequenz	433,92 MHz
Decoder System	Rolling Code
Modulation	AM/ASK
Speicherkapazität	15
Max. Motorleistung	500 W
Betriebstemperatur	-10 °C +55 °C
Abmessungen	48,5x48,5x22 mm
Gewicht	30 g

Steuerungen für Rollläden



A510039 - A510040
A510037

OPTIME UND COMPACT ROLL Funkempfänger

OPTime und Compact Roll: die Funkempfänger der neuen
Generation, wodurch verdrahtete Motoren leistungsfähiger
werden – zu Motoren mit mechanischer als auch Motoren
mit elektronischer Endlageneinstellung.

- Hinderniserkennung in beide Richtungen.
- Blockierererkennung in beide Richtungen, Sensibilität auf
3 Stufen einstellbar.
- Die Funktion "Supersensibilität" der Blockierererkennung im
Abwärtslauf ist mittels Handsender aktivierbar und auf
3 verschiedenen Stufen einstellbar.
- Zwei Mittelpositionen die per Handsender programmiert und
angesteuert werden können.
- Bei festen Anschlägen können die Endlagen auf Drehmoment
eingestellt werden.

Anschlussoptionen:

Es kann ein ungerasteter Taster verdrahtet werden.

Der Funkempfänger OPTime ist auch für Motoren mit
Easy-Stecker verfügbar.



A510039 OPTIME



A510040 OPTIME EASY



A510037 COMPACT ROLL

EIGENSCHAFTEN

OPTime A510039 - A510040

Spannung	230 V / 50 Hz
Max. Motorleistung	300 W
Speicherkapazität	15 Handsender
Funkfrequenz	433,92 MHz
Betriebstemperatur	-10 °C +70 °C
Abmessungen	114x35x20 mm
Schutzgrad	IP44

Compact Roll A510037

Spannung	230 V / 50 Hz
Max. Motorleistung	600 W
Speicherkapazität	15 Handsender
Funkfrequenz	433,92 MHz
Betriebstemperatur	-10 °C +70 °C
Abmessungen	120x35x20 mm
Schutzgrad	IP55

Oriens CRC

Funkempfänger für Raffstorenmotoren

A510034 - A510035



A510034

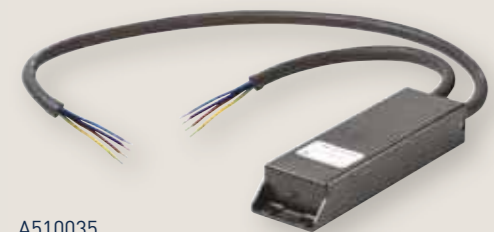

A510035

ORIENTS CRC Funkempfänger

- Funktion zur einfachen Lamellenschwenkung.
- Funktion in EU und US Modus. Innovativer CHERUBINI Modus: die Lamellen können im Schritt-Modus exakt orientiert werden oder direkt auf die Endlage gefahren werden.
- Es besteht die Möglichkeit, eine Mittelposition und eine "Privacy" Position zu speichern.
- Einfache Programmierung und Bedienung; alle Einstell-Operationen werden mittels kleinen Rotationen vom Motor bestätigt.

Vielseitig

- Passend zu allen Raffstorenmotoren mit mechanischer oder elektronischer Endabschaltung.
- Zu allen Wendelagern mit oder ohne Arbeitsstellung einstellbar.

Kompatible Geräte:

- Kompatibel mit allen Cherubini Handsendern.
- Mit dem Windwächter WindTec kompatibel.

Anschlussoptionen:

- Eingang für Doppeltaster oder Auf/Ab-Steuerschalter

A510034

Stromkabel mit Hirschmann Stecker STAS 3.
Motorkabel mit Hirschmann Stecker STAK 3.

A510035

Strom- und Motorkabel mit vier Adern.

EIGENSCHAFTEN

Spannung	110 / 230 V ac
Max. Motorleistung	600 W
Speicherkapazität	15 Handsender
Funkfrequenz	433,92 MHz
Betriebstemperatur	-10 °C +70 °C
Abmessungen	120x35x20 mm
Schutzgrad	IP55



Zeitschaltuhren

A510074



A510027



A510029

Die Uhren A510027 und A510029 können nur mit einem Unterputzgehäuse 70x70x50 mm verwendet werden

A510703



TIMER RADIO

- Mehrkanal-Zeitschaltuhr Wandsender
- 6 Kanäle mit Timer-Funktion.
 - Programmierung einer täglichen Öffnung und Schließung für jeden einzelnen Kanal.
 - Zentralisierte Steuerung der 6 Kanäle.
 - ASTRO Funktion.
 - 4 Anwendungs-Modi des Timers.
 - Magnetische Befestigung an der Basis für eine einfache Anwendung.

EIGENSCHAFTEN

Spannung	Batterie CR2450
Betriebstemperatur	0 °C +50 °C
Übertragungsfrequenz	433,92 MHz

TIMER ROLL

- Zeitschaltuhr mit Automatikbetriebsmodus, manuell, Feiertage.
- Programmierung: Tag/Uhrzeit.
 - Gespeicherte Positionen: 2 (Auf/Ab).
 - LCD-Display mit graphischen Symbolen.

TIMER ROLL PLUS ASTRO mit Saisonfunktion, kompatibel zu Sensor*

- Zeitschaltuhr mit Automatikbetriebsmodus, Saisonautomatik, manuell, Feiertage.
- Programmierung: Woche/Uhrzeit mit Sensoranschluss.
 - Gespeicherte Positionen: 7 Auf, 7 Ab, 2 Sensorwerte.
 - Anschlussmöglichkeit für Lichtsensoren.
 - LCD-Display mit graphischen Symbolen.

VERSIONEN

Artikel Beschreibung Nr.

A510027 Zeitschaltuhr

A510029 Zeitschaltuhr mit Saisonfunktion, kompatibel zu Sensor*

A520013 Sonnensensor, Kabel 2 m

A520014 Sonnensensor, Kabel 5 m

* der Sensor muss separat bestellt werden.

EIGENSCHAFTEN

Spannung	230V/50Hz
Betriebstemperatur	-5 °C +45 °C
Betriebszeit	2,5 min

ROLLMAT PLUS G/S

- Rollladensteuerung im Gurtwicklerkasten zur manuellen oder automatischen Steuerung von motorisierten Rollläden.
- Tagesprogramm
 - Wochenprogramm.
 - Zufalls- / Ferienprogramm.
 - Sommer- und Winterzeit.
 - ASTRO Funktion.
 - Spannungsversorgung 230V / 50Hz.

KOMPATIBLE SENSOREN

Artikel Beschreibung Nr.

A520700 Sonnensensor Rollmat/Rolltec, Kabel 1 m

A520701 Sonnensensor Rollmat/Rolltec, Kabel 2 m



Elektro Zubehör



A510019



Signalwiedergabegerät "KOMFORT"



- Wiederholt und überträgt das Funksignal der Handsender.
- Ideal für besonders kritische Umgebungen.
- Direktversorgung über Schuko-Stecker.

A510009



Mehrfachsteuerung Relais

- Ermöglicht die Betätigung des Motors über eine oder mehrere Tasten im Schrittmodus.

A530066



Universal-Einstellkabel

- Komfortables und einfaches System für die Montage und Einstellung der Motoren mit mechanischem oder elektrischem Endanschlag.

Standardverkabelung



Elektronische Endlageneinstellung



ZUBEHÖR

Adapter & Mitnehmer

MOTOREN BAUREIHE Ø35
MOTOREN BAUREIHE Ø45
MOTOREN BAUREIHE Ø58

S. 154
S. 156
S. 158

Motorlager

MOTOREN BAUREIHE Ø35
MOTOREN BAUREIHE Ø45
MOTOREN BAUREIHE Ø45

S. 159
S. 160
S. 162

Für alle Motoren mit Universalkopf ohne Kopf-Adapterklipse
Für alle Motoren mit Universalkopf mit Kopf-Adapterklipse und bisherigem Kopf
MOTOREN BAUREIHE Ø45 mit Nothandkurbelsystem
MOTOREN BAUREIHE Ø58

S. 164
S. 166

Zubehör

KOMPONENTEN ZUR MANUELLEN BETDIENUNG
ZUBEHÖR FÜR RAFFSTORE
FESTE WELLENVERBINDER

S. 167
S. 168
S. 169

Adapter & Mitnehmer für Ø35 Motoren

Achtkantrohre

Achtkantrohr 40

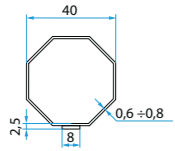

A3505_0501
Adapter & Mitnehmer Achtkant 40 (Bördelung außen)

Achtkantrohr 40

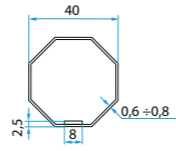

A3505_0502
Adapter & Mitnehmer Achtkant 40 (Bördelung innen)

Rundrohre

Rundrohr 40

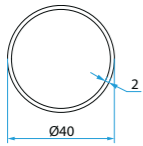

A3505_0503
Mitnehmer Rundrohr 40 D. 2 mm

Rundrohr 40

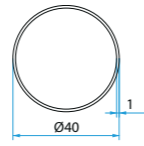

A3505_0506
Mitnehmer Rundrohr 40 D. 1 mm

Rundrohr 40

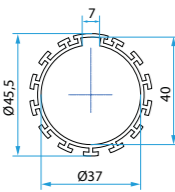

A3505_0510
Adapter & Mitnehmer Ø40x1,5mm mit Keil

Rundrohr 40

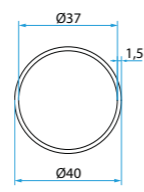

A3505_0511
Adapter & Mitnehmer Rundrohr 40 D. 1,5 mm

Rundrohr 44

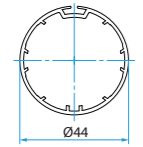

A3505_0515
Adapter & Mitnehmer Rundrohr Filtersun 44

Rundrohr 47

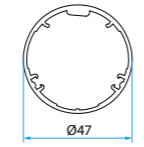

A3505_0516
Adapter & Mitnehmer Rundrohr Hunter Douglas 47

Rundrohr 50 - 55

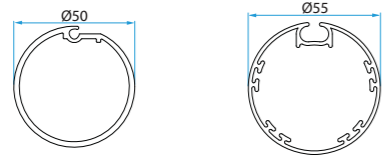

A3505_0517
Adapter & Mitnehmer Rundrohr 50 profiliert - Rundrohr Ø55 Zanzar System

Adapter & Mitnehmer für Ø35 Motoren

Weitere

ZF 45

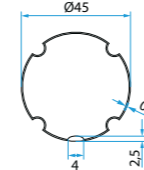

A3505_0504
Adapter & Mitnehmer ZF 45

Delfin 44 / Acmeda 44

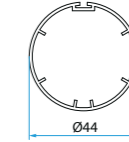

A3505_0507
Adapter & Mitnehmer Delfin 44 und Acmeda 44

Oval 42x46

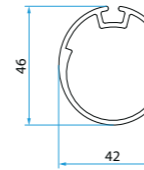

A3505_0508
Adapter & Mitnehmer Oval 42x46

Benthin 52

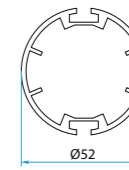

A3505_0509
Adapter Benthin 52

Mottura 49

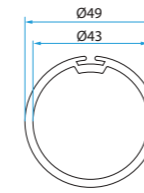

A3505_0513
Adapter Rundrohr Mottura Ø 49

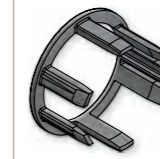

A3505_0505
Adapterring 35 mm - 45 mm.
Ermöglicht die Anwendung
der Adapter der Baureihe 45.
Bem.: Abtriebsseitig passen
alle Adapter der Baureihe 45.

A3505_0512
Adapter ZIP
Screen

Adapter & Mitnehmer für Ø45 Motoren

Nutrohre	<p>Nutrohr 63</p> <p>A4505_0525 Adapter & Mitnehmer RollerBat 63</p>	<p>Nutrohr 70</p> <p>A4505_0518 Adapter Oval 70 Selt</p>	<p>Nutrohr 70</p> <p>A4505_0519 Adapter & Mitnehmer Nutrohr 70 Kurz</p>
	<p>Nutrohr 70</p> <p>A4505_0520 Adapter & Mitnehmer Nutrohr 70 und RollerBat 70</p>	<p>Nutrohr 78</p> <p>A4505_0521 Adapter & Mitnehmer Nutrohr 78 + Nutrohr 78 flach</p>	
	<p>Nutrohr 80</p> <p>A4505_0523 Adapter & Mitnehmer RollerBat 80</p>	<p>Nutrohr 85</p> <p>A4505_0513 Adapter & Mitnehmer Nutrohr 85</p>	
	<p>Rundrohr 50</p> <p>A4505_0514 Adapter Rundrohr 50 Thoni</p>	<p>Rundrohr 52-58-70</p> <p>A4505_0528 Adapter Delfin 52-58-70</p>	
	<p>Rundrohr 50</p> <p>A4505_0505 Mitnehmer Rundrohr 50</p>	<p>Tondo 60</p> <p>A4505_0506 Adapter & Mitnehmer Rundrohr 60</p>	<p>Rundrohr 70</p> <p>A4505_0515 Adapter & Mitnehmer Rundrohr 70</p>

Adapter & Mitnehmer für Ø45 Motoren

Achtkantrohre	<p>Achtkant 52</p> <p>A4505_0511 Adapter & Mitnehmer Achtkant 52</p>	<p>Achtkant 60</p> <p>A4505_0510 Adapter & Mitnehmer Achtkant D. 1 mm</p>	<p>Stern 60</p> <p>A4505_0512 Adapter & Mitnehmer Stern 60</p>
	<p>Achtkant 70</p> <p>A4505_0502 Adapter & Mitnehmer Achtkant 70</p>	<p>Achtkant 60</p> <p>A4505_0531 Adapter & Mitnehmer Achtkant D. 0,6 mm</p>	<p>Achtkant 60 bis zu 20 Nm</p> <p>A4505_0532 Adapter & Mitnehmer Achtkant D. 0,6 mm, Mitnehmer kurz</p>
	<p>Deprat 53</p> <p>A4505_0508 Adapter & Mitnehmer Deprat 53</p>	<p>Deprat 62/Welser 63</p> <p>A4505_0507 Adapter & Mitnehmer Deprat 62/Welser 63</p>	<p>Deprat 89</p> <p>A4505_0516 Adapter & Mitnehmer Deprat 89</p>
	<p>ZF 54</p> <p>A4505_0508 Adapter & Mitnehmer ZF 54</p>	<p>ZF 64</p> <p>A4505_0509 Adapter & Mitnehmer ZF 64</p>	<p>ZF 80</p> <p>A4505_0517 Adapter & Mitnehmer ZF 80</p>
<p>Acmeda 60</p> <p>A4505_0522 Mitnehmer Acmeda 60</p>	<p>Dalex 63 + 80 / Eurothema 60 / Gibus D58 / RollerBat 56 / Soprofen 53 + 54</p> <p>A4505_0524 Mitnehmer für mehrere Profile</p>		
<p>Weitere</p>			

Adapter & Mitnehmer für Ø58 Motoren

Motorlager für Motoren Ø35

Nutrohre

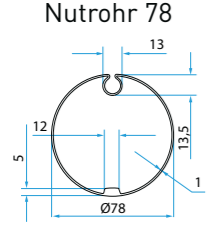
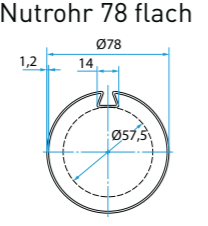
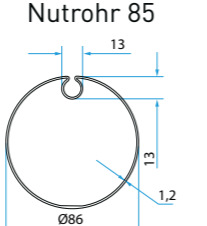
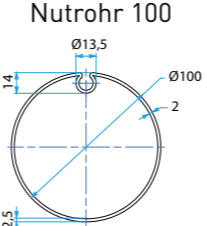
 <p>Nutrohr 78</p> <p>A5805_0502 Adapter & Mitnehmer Nutrohr 78</p>	 <p>Nutrohr 78 flach</p> <p>A5805_0513 Adapter & Mitnehmer Nutrohr 78 flach</p>	 <p>Nutrohr 85</p> <p>A5805_0503 Adapter & Mitnehmer Nutrohr 85</p>	 <p>Nutrohr 100</p> <p>A5805_0516 Adapter & Mitnehmer Oval 100 Stobag</p>
--	--	---	--

Rundrohre

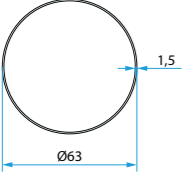
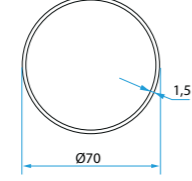
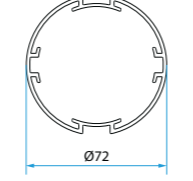
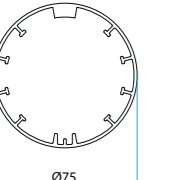
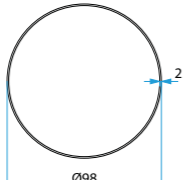
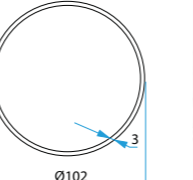
 <p>Rundrohr 63</p> <p>A5805_0509 Mitnehmer Rundrohr 63</p>	 <p>Rundrohr 70</p> <p>A5805_0508 Adapter & Mitnehmer Rundrohr 70</p>	 <p>Rundrohr 72</p> <p>A5805_0514 Adapter & Mitnehmer Rundrohr 72 Gibus LS60 (Øe 72)</p>
 <p>Rundrohr 75</p> <p>A5805_0511 Adapter & Mitnehmer Rundrohr 75 Matest</p>	 <p>Rundrohr 98</p> <p>A5805_0510 Adapter & Mitnehmer Rundrohr 98</p>	 <p>Rundrohr 102</p> <p>A5805_0507 Adapter & Mitnehmer Rundrohr 102</p>

Achtkantrohre

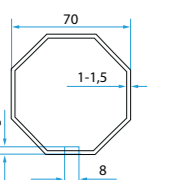
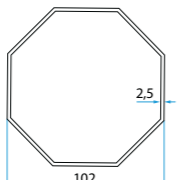
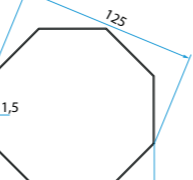
 <p>Achtkant 70</p> <p>A5805_0501 Adapter & Mitnehmer Achtkant 70</p>	 <p>Achtkantrohr 102</p> <p>A5805_0506 Adapter & Mitnehmer Achtkant Welser 102</p>	 <p>Achtkantrohr 125</p> <p>A5805_0512 Adapter & Mitnehmer Achtkant Heroal 125</p>
--	---	---

Weitere

 <p>ZF 80</p> <p>A5805_0504 Adapter & Mitnehmer ZF 80</p>	 <p>RollerBat 80</p> <p>A5805_0515 Adapter & Mitnehmer RollerBat 80</p>	 <p>Deprat 89</p> <p>A5805_0505 Adapter & Mitnehmer Deprat 89</p>
--	--	--

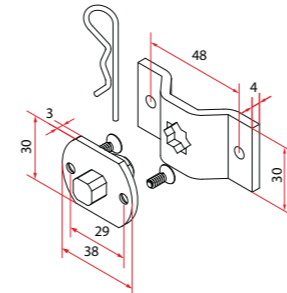
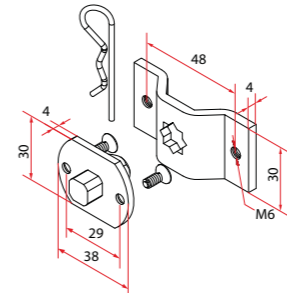
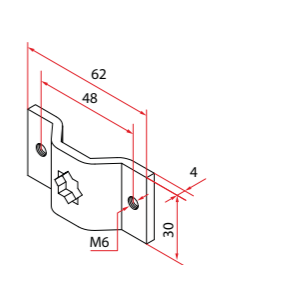
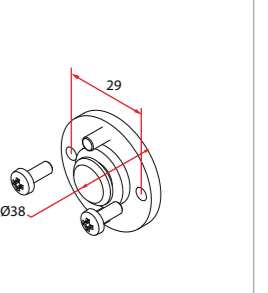
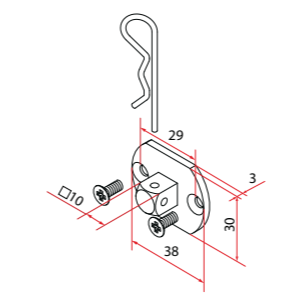
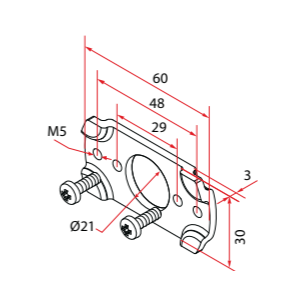
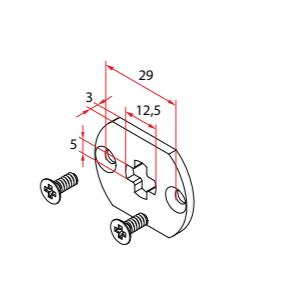
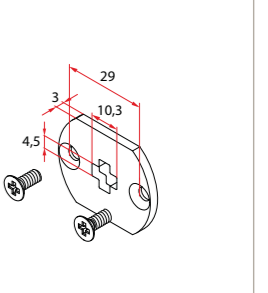
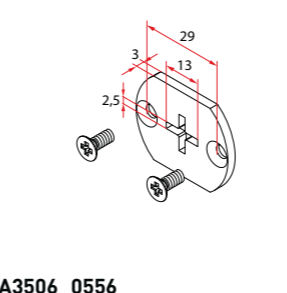
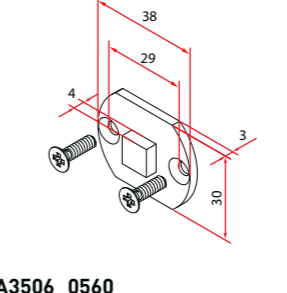
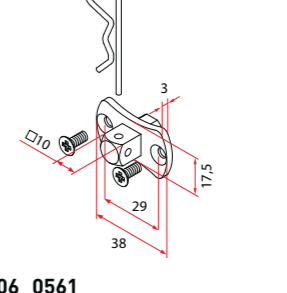

Alle Drehmomente

 <p>A3506_0551 Motorlager Omega mit vierkant 10 mm Platte, durchgehende Bohrungen</p>	 <p>A3506_0552 Motorlager Omega mit vierkant 10 mm Platte, mit M6 Gewinde</p>	 <p>A4506_0621 Omegaplatte für Vierkant 10 mm, Löcher M6</p>	 <p>A3506_0557 Flansch RTPFL</p>
 <p>A3506_0555 Flansch mit Bolzen 4kt. 10 mm</p>	 <p>A3506_0553 Motorlagerplatte 30x60</p>	 <p>A3506_0558 Flansch 12,5x5</p>	 <p>A3506_0564 Flansch 10,3x4,5</p>
 <p>A3506_0556 Flansch 13x2,5</p>	 <p>A3506_0560 Flansch mit Bolzen 4kt.10 mm-kurz</p>	 <p>A3506_0561 Flansch mit Bolzen 4kt.10 mm - abgerundet</p>	



A3506_0554
Motorkopf Adapter 35 mm - 45 mm
Ermöglicht die Anwendung der Motorlager der Serie 45 für Motoren mit Universalkopf mit Kopf-Adapterklipsen (siehe S. 162-163).

Motorlager für Motoren Ø45



Für alle Motoren mit Universalkopf ohne Kopf-Adapterklipse

Alle Drehmomente			
<p>9014 Adapterflansch</p>	<p>A4506_0559 Motorlagerplatte "VERCELLI"</p>	<p>A4506_0568 (Nur Motorkopf in Zinkdruckguss) Motorlagerplatte 100x100</p>	<p>A4506_0588 Motorlagerplatte "Bloc-Baie"</p>
<p>A4506_0616 (Nur für Motorkopf KST) Motorlager Vierkantbolzen 10 mm</p>	<p>A4506_0638 Zinkdruckguss Motorlager mit Stahlfeder</p>	<p>A4506_0642 Zinkdruckguss Motorlager mit Stahlfeder</p>	

bis zu 32 Nm			
<p>A4506_0556 (Motorkopf Metall) A4506_0566 (Motorkopf KST) Motorlager Omega Vierkantbolzen 10 mm, durchgehende Bohrungen</p>	<p>A4506_0557 (Motorkopf Metall) A4506_0567 (Motorkopf KST) Motorlager Omega mit Vierkantbolzen 10 mm, mit M6 Gewinde</p>	<p>A4506_0558 Motorlager regulierbar Innen 4Kt. 10 mm</p>	<p>A4506_0580 (Motorkopf Metall) A4506_0569 (Motorkopf KST) Vierkant 10 mm mit Platte M6 Gewinde</p>
<p>A4506_0562 Motorlager regulierbar mit Innenvierkant 10 mm, lösbar</p>	<p>A4506_0561 Motorlagerplatte mit Innenvierkant 10 mm, lösbar</p>	<p>A4506_0572 Motorlagerplatte mit Innenvierkant 10 mm</p>	<p>A4506_0573 Motorlager regulierbar mit Innenvierkant 10 mm</p>

Motorlager für Motoren Ø45

Für alle Motoren mit Universalkopf ohne Kopf-Adapterklipse

bis zu 32 Nm			
<p>A4506_0597 Flansch mit Bolzen 4kt.10-kurz, Insektenschutz</p>	<p>A4506_0600 Motorlager mit Aufsatz zu 4Kt. 10 mm</p>	<p>A4506_0520 Löcher Ø6,2 A4506_0621 Löcher M6 Omegaplatte für Vierkant 10 mm</p>	<p>A4506_0623 Ausziehbarer Vierkant-Verbindungskopf, 10 mm Stern</p>

bis zu 20 Nm			
<p>A4506_0595 Motorlagerplatte SLO</p>	<p>A4506_0641 Abroll-Motorlager mit Entriegelung 3 x Langloch</p>	<p>A4506_0644 Schnellanschluss- Motorlager</p>	<p>A4506_0653 Kit Motorlager 100x100 ZF - Croci- Veka</p>

A4506_0656
Motorlager Profine-System Seitenblende

MONTAGEKIT

Grundplatte
Motorlager "Click-KST"

SYSTEM OPTime

Schraublose Befestigung: Ermöglicht eine schraubenlose Befestigung an die Seitenblenden auf diversen Positionen.

Artikel Nr.	Beschreibung	Artikel Nr.	Beschreibung
A4506_0645	Montagekit OPTime 130	A4506_0649	Montagekit OPTime 165
A4506_0646	Montagekit OPTime 137	A4506_0650	Montagekit OPTime 170
A4506_0647	Montagekit OPTime 140	A4506_0651	Montagekit OPTime 180
A4506_0648	Montagekit OPTime 150	A4506_0652	Montagekit OPTime 205

Motorlager für Motoren Ø45

- Für Motoren
- Mit Universalkopf (mit Kopf-Adapterklipse*)
- Mit bisherigem Kopf (ohne Kopf-Adapterklipse)



Alle Ø45-Motoren in diesem Katalog sind mit Universal-Kopf ausgestattet.

Alle Drehmomente

<p>A4506_0555 Schnellanschluss-Motorlager mit C-Federn Kopf-Adapterklipse-Kit enthalten</p>	<p>A4506_0570 Motorlager regulierbar Kopf-Adapterklipse-Kit enthalten</p>	<p>A4506_0587 Motorlager mit Halter "Demi Linteau" Kopf-Adapterklipse-Kit enthalten</p>	<p>A4506_0612 Schnellanschluss-Motorlager auf Grundplatte 109x50 Kopf-Adapterklipse-Kit enthalten</p>
<p>A4506_0614 Schnellanschluss-Motorlager auf Grundplatte 100x100 Kopf-Adapterklipse-Kit enthalten</p>	<p>A4506_0615 Schnellanschluss-Motorlager auf Grundplatte 80x80 Kopf-Adapterklipse-Kit enthalten</p>	<p>A4506_0617 Schnellanschlußlager mit 3 Löcher Kopf-Adapterklipse-Kit enthalten</p>	<p>A4506_0618 Seitenhalterung Inoutic Kopf-Adapterklipse-Kit enthalten</p>

bis zu 32 Nm

<p>A4506_0586 Motorlager Fixolite für Seite Coffrelite Kopf-Adapterklipse-Kit enthalten</p>	<p>A4506_0589 Schnellanschluss-Motorlager "KST" Kopf-Adapterklipse-Kit enthalten</p>	<p>A4506_0591 Fertigkasten-Neubau-Motorlager Kopf-Adapterklipse-Kit enthalten</p>	<p>A4506_0596 Motorlager ø63 - ST Kopf-Adapterklipse-Kit enthalten</p>
<p>A4506_0622 Schnellanschlußplatte 130x60 mit 3 Löcher. Kopf-Adapterklipse-Kit enthalten</p>	<p>A4506_0640 Motorlager 134x60 Kopf-Adapterklipse-Kit enthalten</p>		

BISHERIGEN KOPFE



Motorlager für Motoren Ø45

- Für Motoren
- Mit Universalkopf (mit Kopf-Adapterklipse*)
- Mit bisherigem Kopf (ohne Kopf-Adapterklipse)

bis zu 25 Nm

<p>A4506_0574 Schnellanschluss-Motorlager "Click OPTime" Kopf-Adapterklipse-Kit enthalten</p>	<p>A4506_0581 ZF Grundplatte mit Motorlager Kopf-Adapterklipse-Kit enthalten</p>	<p>A4506_0592 Tiroir Plastival (Kurz Version) Kopf-Adapterklipse-Kit enthalten</p>	<p>A4506_0593 Tiroir Plastival (Lange Version) Kopf-Adapterklipse-Kit enthalten</p>
--	---	---	--

bis zu 15 Nm

<p>A4506_0627 Schwingungsgedämpfte Schnellanschlusshalterung Kopf-Adapterklipse-Kit enthalten</p>
--

*Kopf-Adapterklipse-Kit



* Um die Motorlager mit Universalkopfmotoren zu verwenden, muss das Kopf-Adapterklipse-Kit benutzt werden. Der Kopf-Adapterklipse-Kit wird mit jeder Komponente geliefert.

Motorlager für NHK-Motoren Ø45

Ocean
Ocean RX
Plug&Play Ocean Easy
Plug&Play Exeo Easy



Alle Drehmomente			
<p>9014 Adapterflansch</p>	<p>A4506_0559 Motorlagerplatte "VERCELLI"</p>	<p>A4506_0568 Motorlagerplatte 100x100</p>	<p>A4506_0571 Motorlagerplatte regulierbar für Ocean</p>
<p>A4506_0584 Anschlussring "Tiroir"</p>	<p>A4506_0624 Motorlagerplatte 100x100 Bohrungen 12,5°</p>		

bis zu 32 Nm			
<p>A4506_0556 Motorlager Omega Vierkantbolzen 10 mm, durchgehende Bohrungen</p>	<p>A4506_0557 Motorlager Omega mit Vierkantbolzen 10 mm, mit M6 Gewinde</p>	<p>A4506_0558 Motorlager regulierbar Innen 4Kt. 10 mm</p>	<p>A4506_0561 Motorlagerplatte mit Innenvierkant 10 mm, lösbar</p>
<p>A4506_0562 Motorlager regulierbar mit Innenvierkant 10 mm, lösbar</p>	<p>A4506_0572 Motorlagerplatte mit Innenvierkant 10 mm</p>	<p>A4506_0573 Motorlager regulierbar mit Innenvierkant 10 mm</p>	<p>A4506_0580 Vierkant 10 mm mit Platte M6 Gewinde</p>

Motorlager für NHK-Motoren Ø45

Ocean
Ocean RX
Plug&Play Ocean Easy
Plug&Play Exeo Easy

bis zu 32 Nm	bis zu 20 Nm
<p>A4506_0632 Platte 100x100 Schnellbefestigung</p>	<p>A4506_0628 Befestigung für Seiten 165 mm</p>



Motorlager für Motoren Plug&Play Safe Easy Ø45

Alle Drehmomente		
<p>A4506_0643 Omega-Platte System Tradi ZF</p>	<p>A4506_0654 Schnellanschluss-Motorlager auf Grundplatte 100x100</p>	<p>A4506_0655 Zwischenplatte 81</p>

Dieser Adapter kann für alle NHK-Motoren bis zu 20 Nm verwendet werden.

<p>A4506_0657 Ocean Kopfadapter für die Befestigung mit Schnellanschluss-Motorlager</p>
--

STANDARDKOPF

UNIVERSALKOPF



Motorlager für Motoren Ø58

Zubehör

Für die manuelle Bedienung der Motorbaureihen OCEAN, OCEAN RX, PLUG&PLAY OCEAN EASY, PLUG&PLAY SAFE EASY und PLUG&PLAY EXEO EASY

<p>A4506_0554 Schnellanschluss- Motorlager mit elastischen Splinten</p>	<p>A4506_0568 Motorlagerplatte 100x100</p>	<p>A5806_0555 Motorlager Vierkantbolzen 16 mm</p>	<p>A5806_0551 Motorlager Omega mit Vierkantbolzen 16 mm</p>
--	---	--	--

NUR FÜR Ø58 MOTOREN MIT UNIVERSALKOPF (ZRX)

<p>A5806_0558 Regulierbar Motorlager mit Innenvierkant 16 mm (bis zu 85 Nm)</p>	<p>A5806_0562 Motorlager Vierkantbolzen 16 mm, sternförmiger</p>	<p>A5806_0561 Motorlager Omega mit Vierkantbolzen 16 mm, sternförmiger</p>	<p>A4506_0638 Zinkdruckguss Motorlager mit Stahlfeder</p>
--	---	---	--

Motor mit Nothandkurbelsystem: OCEAN

<p>A4506_0568 Motorlagerplatte 100x100</p>	<p>A5806_0552 Motorlager Omega mit Vierkantbolzen 16 mm zu NHK-Motor</p>	<p>A5806_0558 Regulierbar Motorlager mit Innenvierkant 16 mm (bis zu 85 Nm)</p>
---	---	--

<p>Art.Nr. 9100 150L CH02 Markisenkurbel L=150 cm Nur für Motoren der Serie OCEAN</p>	<p>Art.Nr. 7463 150G 2101 Gelenkkurbel mit Haken L=150 cm Nur für Motoren der Serie OCEAN</p>	<p>Art.Nr. 7461 150N 1606A Gelenkkurbel mit montiertem Rohr L. 150 cm</p>
<p>Art.Nr. 7721 7040 OC16 60° Gelenklager mit 6kt.7x400 mm mit Öse Nur für Motoren der Serie OCEAN</p>	<p>Art.Nr. 7840 7033 OCNK (vernickelt) Art.Nr. 7840 7043 OC16 (Ral 9016) 90° Gelenklager mit 6kt.7x400 mm mit Öse Nur für Motoren der Serie OCEAN</p>	<p>Art.Nr. 7705 7030 OCNK 55° Gelenklager, Grundplatte aus vernickeltem Zinkdruckguß, mit Öse Nur für Motoren der Serie OCEAN</p>
<p>Art.Nr. 8026 70 Magnetgelenklager mit Grundplatte</p>	<p>Art.Nr. 14987016 Art.Nr. 6015 Art.Nr. 8056M12 Art.Nr. 8056V13 Magnetgelenklager ohne Grundplatte</p>	<p>Art.Nr. 6015 7007 Sechskantstab 7 Vorsprung 71 mm + Schraube Art.Nr. 6015 7018 Sechskantstab 7 Vorsprung 185 mm + Schraube</p>
<p>Art.Nr. 7840 7038 CA16 + 7844 12CA16 90° Magnetgelenklager + magnetische Reduktion</p>	<p>Art.Nr. 6010 7008 CH16 Öse mit Sechskant 7 - L. 86 mm Art.Nr. 6010 7012 CH16 Öse mit Sechskant 7 - L. 126 mm Art.Nr. 6010 7018 CH16 Öse mit Sechskant 7 - L. 186 mm Nur für Motoren der Serie OCEAN</p>	<p>Art.Nr. 7810 Plakette 85x40x2 mm Plakette zum Schließen von Löchern für die manuelle Bewegung im Rollladenkasten</p>

Zubehör

Steuerungssystem für innenliegende Raffstore, mit diversen Rohrmotoren Ø 35 kompatibel.
 Der im Kit enthaltene kegelförmige Wickler ermöglicht die Verwendung von dünnen Kordeln zur Lichtregulation, wodurch die Sichtbarkeit und Ästhetik der Raffstore optimiert werden.
 Das System kann bei Oberschienen mit der Abmessung 57 mm x 51 mm montiert werden und ist für Raffstore mit zwischen 15 und 50 mm breiten Aluminium- und Holzlamellen geeignet.

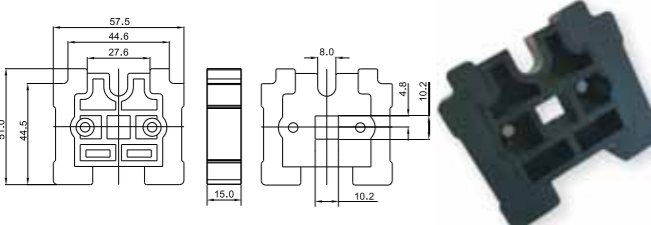
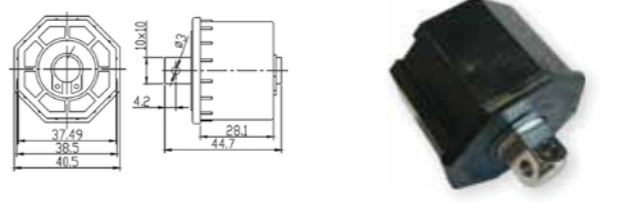
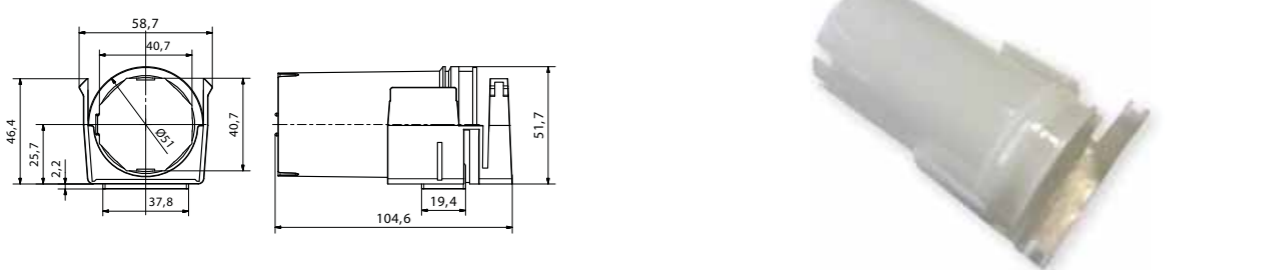
 <p>A3516_5177 Kunststofflager mit Halter mit 4-Kt-Loch 10,2 mm zu Tragkanal 58x56 mm</p>	 <p>A3515_5179 Walzenkappe SW 40 mit Zapfen 4-Kt.10</p>
 <p>A3516_5180 Wendelager mit Halterung zu Tragkanal 58x56 mm</p>	

Anwendungsbeispiel

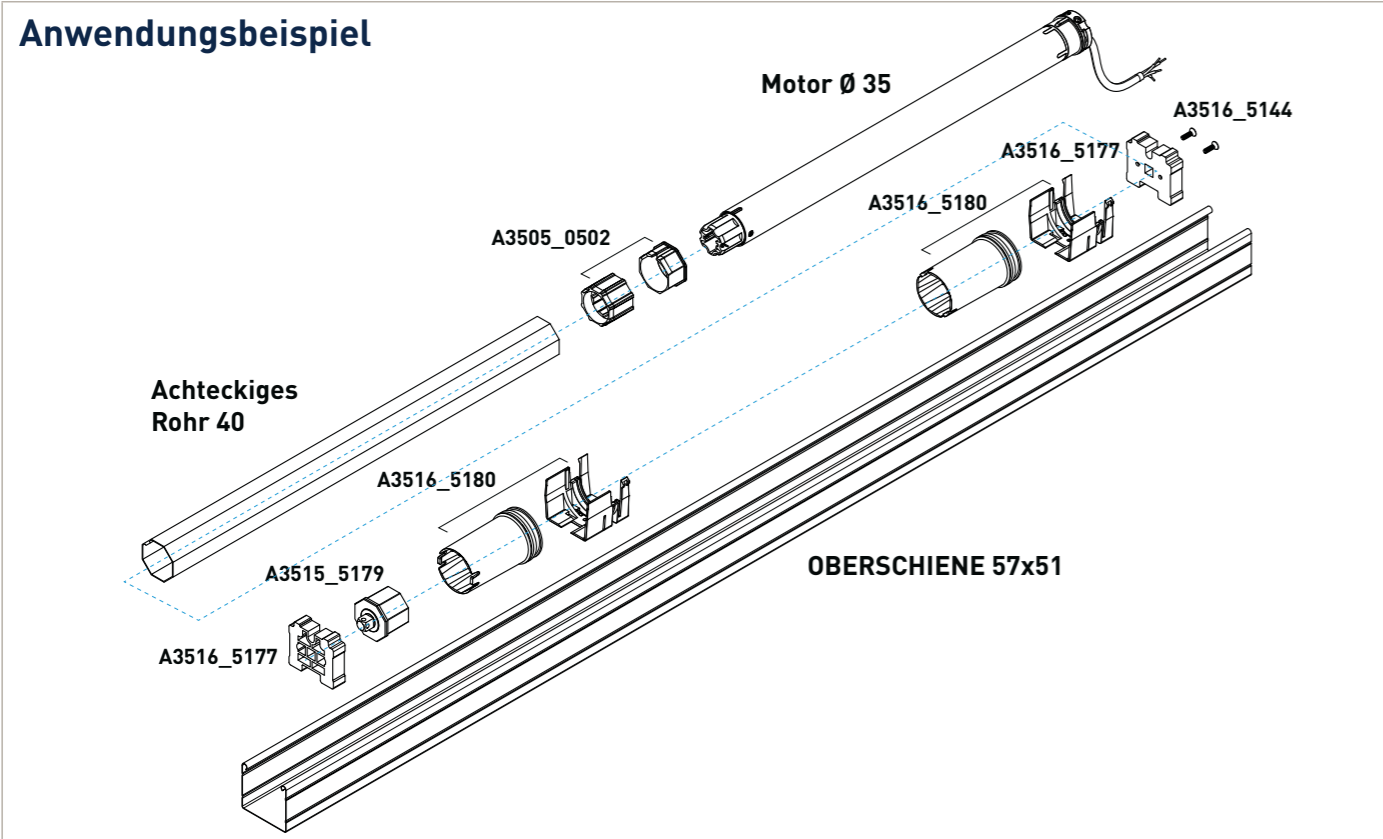

Feste Wellenverbinder

 <p>A4516_5746 Feste Wellenverbinder 2 Glieder</p>	 <p>A4516_5747 Feste Wellenverbinder 3 Glieder</p>
 <p>A4516_5748 Befestigungsring zur festen Wellenverbinder Achteck 60</p>	 <p>A4516_5749 Befestigungsring zur festen Wellenverbinder Achteck 70</p>
 <p>A4516_5B68 Feste Wellenverbinder, verstärkt mit Metallplatte und Glasfaser 2 Glieder - Achsabstand: 60 mm</p>	 <p>A4516_5H86 Feste Wellenverbinder, verstärkt mit Metallplatte und Glasfaser 3 Glieder - Achsabstand: 60 mm</p>
 <p>721502 Feste Wellenverbinder mit Clip 2-Gliedrig zu ZF54 - ZF 64 - JD53</p>	 <p>721509 Verlängerungs-Glied - zu festem Wellenverbinder 721502</p>
<p>Artikel Nr.</p> <p>721500 Werkzeug für die Schließung des Sicherheitshalts mit Clip</p> <p>721503 Feste Wellenverbinder mit Clip für ZF54 ZF64 JD53 1 Glied</p> <p>721505 Feste Wellenverbinder mit Clip für Achteck 60 Abstand 1=60 2 Glieder</p> <p>721508 Feste Wellenverbinder mit Clip für Achteck 60 Abstand 1=60 1 Glied</p>	

Allgemeine Geschäftsbedingungen (AGB)

- 1) **Geltung** - Die Lieferungen, Leistungen und Angebote unseres Unternehmens erfolgen ausschließlich aufgrund dieser AGB. Entgegenstehende oder von unseren AGB abweichende Bedingungen des Kunden erkennen wir nicht an, es sei denn, wir hätten schriftlich und ausdrücklich ihrer Geltung zugestimmt. Von unseren AGB abweichenden Vertragserfüllungshandlungen sind als Ausnahme zu betrachten. Diese Geschäftsbedingungen gelten als Rahmenvereinbarungen für alle zukünftigen Rechtsgeschäfte zwischen den Vertragsparteien und werden durch Übergabe rechtswirksam.
- 2) **Vertragsabschluss**
 - a) Unsere Angebote verstehen sich unverbindlich und freibleibend. Der Inhalt der von uns verwendeter Prospekte und Werbeanmeldungen wird nicht Vertragsbestandteil, es sei denn, dass ausdrücklich darauf Bezug genommen wird.
 - b) Jeder Auftrag bedarf zum Vertragsabschluss einer Auftragsbestätigung.
 - c) Abweichungen durch Modelländerungen des Herstellers berechtigen nicht zur Geltendmachung von Mängel-/Schadensersatzansprüchen des Kunden. Technische und gestalterische Abweichungen von Beschreibungen und Angaben in Prospekten und schriftlichen Unterlagen, sowie Konstruktions- und Materialänderungen im Zuge des technischen Fortschrittes bleiben vorbehalten, ohne dass hieraus Rechte gegen uns hergeleitet werden können.
 - d) Bei Dauerlieferverhältnissen sind wir, im Falle vom Kunden her gewünschten Leistungsänderungen, zu Preisänderungen berechtigt.
- 3) **Erweiterter Eigentumsvorbehalt**
 - a) Alle Waren und Sachen werden von uns unter erweitertem Eigentumsvorbehalt geliefert und bleiben bis zur vollständigen Bezahlung unser Eigentum.
 - b) Bei Zurückforderung bzw. Zurücknahme der unter Eigentumsvorbehalt stehenden Sache durch uns liegt nur dann ein Rücktritt vom Vertrag vor, wenn dieser ausdrücklich erklärt wird. Bei Warenrücknahme sind wir - unbeschadet weiterer Ansprüche - berechtigt, angefallene Transport- und Manipulationskosten zu verrechnen.
 - c) Sofern der Erwerber die von uns gelieferten Waren oder Sachen vor Erfüllung sämtlicher unserer Forderungen verarbeitet oder bearbeitet hat, erwirbt er dadurch kein Eigentum daran. Wir erwerben Miteigentum an der dadurch entstandenen neuen Sache im Verhältnis des Wertes, der von uns gelieferten Waren zu den anderen verarbeiteten Waren zum Zeitpunkt der Ver- oder Bearbeitung.
 - d) Die, unter Eigentumsvorbehalt stehenden, Waren darf der Käufer weder verpfänden noch übereignen. Bei etwaigen Pfändungen oder sonstiger Inanspruchnahme durch dritte Personen ist der Käufer gehalten, unser Eigentumsrecht geltend zu machen und uns unverzüglich zu verständigen.
 - e) Der Käufer trägt das volle Risiko für die Vorbehaltsware, insbesondere für die Gefahr des Unterganges, des Verlustes oder der Verschlechterung.
- 4) **Gewährleistung**
 - a) Gewährleistungsansprüche des Kunden erfüllen wir bei Vorliegen eines behebbaren Mangels nach unserer Wahl, entweder durch Austausch, Reparatur, innerhalb einer angemessenen Frist. Die Behebung oder Austausch der fehlerhaften Ware, wird ausschließlich in unserem Firmensitz durchgeführt. Verspätete Zahlungen, heben jeglichen Gewährleistungsanspruch auf.
 - b) Die Ware ist nach Ablieferung unverzüglich zu untersuchen. Dabei festgestellte Mängel sind uns binnen 8 Tagen, unter Bekanntgabe von Art und Umfang des Mangels schriftlich bekannt zu geben. Wird eine Mängelrüge nicht oder nicht rechtzeitig erhoben, so gilt die Ware als genehmigt.
- c) Für von uns anerkannte Produktionsmängel die innerhalb der 8 Tage mitgeteilt wurden, werden die defekten Teile kostenlos in kürzest möglicher Zeit ersetzt. Jegliche andere Form des Schadenersatzes ist ausgeschlossen. Sämtliche Ansprüche gegen uns sind in Fällen leichter Fahrlässigkeit ausgeschlossen. Das Vorliegen von leichter bzw. grober Fahrlässigkeit hat der Geschädigte zu beweisen. Die Verjährungsfrist für Schadensersatzansprüche beträgt 12 Monate ab Übergabe der Waren.
 - d) Die Gewährleistung beschränkt sich auf die von uns gelieferte Ware. Folgekosten, die im Zusammenhang mit einem schadhaft gelieferten Teil liegen, werden nicht anerkannt.
- 5) **Gefahrenübergang** - Unbeschadet der gesetzlichen Regelungen, geht die Gefahr des zufälligen Unterganges oder der zufälligen Verschlechterung jedenfalls mit der Übergabe an den Transporteur- auch bei Lieferung frei Bestimmungsort- auf den Käufer über. Bei Lieferverzügen, unabhängig der Ursache, besteht kein Recht auf Schadenersatz.
- 6) **Preise**
 - a) Bei Exportgeschäften sind alle von uns genannten Preise, sofern nichts anderes vermerkt ist, exklusive

Umsatzsteuer zu verstehen.

- b) Wir behalten uns das Recht vor bei unvorhergesehenem Eintreten von außerordentlichen Situationen, mit vorhergehender schriftlicher Voranmeldung, diese jederzeit abzuändern.
 - c) Die von unseren Vertretern oder Agenten abgeschlossener Geschäfte bedürfen der Annahme der Cherubini SpA.
- 7) **Zahlungsbedingungen**
 - a) Ohne besondere Vereinbarung ist der Abzug eines Skontos nicht zulässig.
 - b) Für den Fall des Zahlungsverzuges sind wir ab Fälligkeit berechtigt Verzugszinsen, in Höhe von 3% über dem Leitzinssatz der Europäischen Zentralbank (EZB), zu berechnen.
 - 8) **Geringfügige Leistungsänderungen** - Geringfügige oder sonstige für unsere Kunden zumutbare Änderungen unserer Leistungs- bzw. Lieferverpflichtung gelten vorweg als genehmigt. Dies gilt insbesondere auch für durch die Sache bedingter Abweichungen.
 - 9) **Salvatorische Klausel** - Sollten einzelne Bestimmungen dieser AGB ganz oder teilweise unwirksam oder undurchführbar sein oder werden, so berührt dies nicht die Gültigkeit der übrigen Bestimmungen.
 - 10) **Gerichtsstand** - Für jegliche Klage oder gerichtlichen Einspruch, wobei ausnahmslos italienisches Recht Anwendung findet, ist ausschließlich das Gericht in Brescia zuständig.

Garantiebedingungen

FÜR CHERUBINI ROHRMOTOREN UND STEUERUNGEN

GARANTIEZEIT

Cherubini gewährt für Rohrmotoren 5 Jahre Garantie ab Fabrikationsdatum. Auf alle weiteren elektronischen Komponenten wird 2 Jahre Garantie ab Fabrikationsdatum gewährt.

GARANTIEANWENDUNG

Die Garantie von Cherubini SpA ist auf die Reparatur und/oder einfachen Umtausch der anerkannten defekten Komponenten in kürzest möglicher Zeit, beschränkt. Folgekosten im Zusammenhang mit der schadhafte Komponente sind ausgeschlossen.

Die umgetauschte Ware geht in den Besitz von Cherubini über, wobei die Transportkosten zu Lasten des Käufers gehen. Erfüllungsort ist Bedizzole.

GARANTIEBEGRENZUNG

Der Garantieanspruch entfällt, wenn:

- ein Gerät geöffnet, demontiert oder mit Zeichen von unsachgemäßer Handhabung (Schläge, Kratzer, Bohrungen usw.) zurückgeschickt wurde.
- die Motorauswahlkriterien nicht eingehalten wurden.
- die Montage und elektrische Anschlüsse unsachgemäß durchgeführt wurden.
- die Rohrmotoren und elektronischen Komponenten zu anderen Zwecken als vorgesehen eingesetzt, oder mit nicht kompatiblen Komponenten zusammengeschlossen wurden.
- die elektrischen Komponenten mit anderen, als den vorgeschriebenen Anschlussanleitungen eingesetzt wurden.

EINSATZBESCHRÄNKUNG

Die Erzeugnisse von Cherubini, wurden entwickelt und hergestellt um in Fertigprodukten der Sonnenschutztechnik eingesetzt zu werden. (Markisen, Rollläden, Raffstoren, Screens usw.) Diese Produkte müssen gemäß den elektrischen Normen IEC, und anderen gesetzlichen Normen, die zum Zeitpunkt der Installation gelten, angeschlossen werden.



Cherubini behält sich das Recht vor, ohne Voranmeldungspflicht, die Produkte im vorliegenden Katalog abzuändern.

Cherubini S.p.A.

Via Adige, 55 - 25081 Bedizzole (BS) - Italien
Tel. +39 030 6872 039
info@cherubini.it
www.cherubini.it

Cherubini Iberia S.L.

Avda. Unión Europea 11-H - Apdo. 283
P. I. El Castillo - 03630 Sax - Alicante - Spanien
Tel. +34 966 967 504 - Sat +34 966 969 024
info@cherubini.es
www.cherubini.es

Cherubini France SAS

ZI Du Mas Barbet
165 Impasse Ampère - 30600 Vauvert - Frankreich
Tél. +33 (0) 466 77 88 58
info@cherubini.fr
www.cherubini.fr

Cherubini Deutschland GmbH

Rotter Viehtrift 4 a - 53842 Troisdorf - Deutschland
Tel. +49 (0) 2241 2669974
Fax +49 (0) 2241 2669973
info@cherubini-group.de
www.cherubini-group.de

Cherubini Türkiye

Ritim Istanbul - D-100 Güney Yanyolu
Cevizli Mahallesi, Zuhul Caddesi
34846 Maltepe - Istanbul
Tel/Fax +90 (0) 216 515 6287
info@cherubini.com.tr
www.cherubini.com.tr



Verkauf Schweiz:

Andrea Grisolia
Mobil +41 (0) 79 431 81 71
andrea.grisolia@cherubini.it